

Dell™ 4610X WIRELESS PLUS-

Projektor

Bedienungsanleitung

Hinweise, Vorsichtshinweise und Warnungen



HINWEIS: Ein HINWEIS macht auf wichtige Informationen aufmerksam, mit denen Sie den Projektor besser einsetzen können.



HINWEIS: VORSICHT warnt vor möglichen Beschädigungen der Hardware oder vor Datenverlust und zeigt, wie dies vermieden werden kann.



VORSICHT: Eine **WARNUNG** weist auf Gefahrenquellen hin, die **Sachschäden, Verletzungen oder sogar den Tod von Personen zur Folge haben können.**

Irrtümer und technische Änderungen vorbehalten.

© 2010 Dell Inc. Alle Rechte vorbehalten.

Reproduktionen dieser Materialien sind ohne vorherige schriftliche Genehmigung von Dell Inc. strengstens untersagt.

Marken in diesem Text: *Dell* und das *DELL*-Logo sind Marken der Dell Inc.; *DLP* und das *DLP*-Logo sind Marken der TEXAS INSTRUMENTS INCORPORATED; *Microsoft* und *Windows* sind Marken oder eingetragene Marken der Microsoft Corporation in den Vereinigten Staaten und/oder anderen Ländern.

Alle anderen in dieser Dokumentation genannten Marken und Handelsbezeichnungen sind Eigentum der entsprechenden Hersteller und Firmen. Dell Inc. verzichtet auf sämtliche Besitzrechte an Marken und Handelsbezeichnungen, die nicht ihr Eigentum sind.

Modell 4610X WIRELESS PLUS

Mai 2010 Rev. A01

Inhaltsverzeichnis

1	Ihr Dell-Projektor	6
	Informationen über den Projektor	7
2	Projektor anschließen	9
	Antenne installieren	10
	Computeranschluss	11
	Computer über VGA-Kabel anschließen	11
	Monitorverbindung mit VGA-Kabeln durchschleifen	12
	Computer über RS232-Kabel anschließen	13
	Drahtlose Verbindung mit einem Computer herstellen	14
	DVD-Player anschließen	15
	DVD-Player über S-Video-Kabel anschließen	15
	DVD-Player über Composite-Videokabel anschließen	16
	DVD-Player über Component-Videokabel anschließen	17
	DVD-Player über HDMI-Kabel anschließen	18
	Anschluss an ein lokales Netzwerk (LAN)	19
	Sie können den Projektor mit Hilfe eines RJ45-Netzwerkkabels über das Netzwerk steuern und Bilder projizieren lassen.	19
	Professionelle Installationsoptionen: Installation zur Ansteuerung von automatischen Projektionsflächen	20

Anschluss eines handelsüblichen RS232-Steuergerätes	21
3 Bedienen des Projektors	22
Einschalten des Projektors	22
Ausschalten des Projektors	22
Einstellen des Projektionsbildes	23
Anheben des Projektors	23
Absenken des Projektors	23
Einstellen von Zoom und Bildschärfe	24
Einstellen der Bildgröße	25
Bedienfeld verwenden	27
Verwenden der Fernbedienung	29
Batterien in die Fernbedienung einlegen	32
Fernbedienungsreichweite	33
OSD-Menü (Bildschirmenü) verwenden	34
Hauptmenü	34
AUTOEINST.	34
QUELLENAUSWAHL	35
Bild (im PC-Modus)	36
Bild (im Videomodus)	37
Anzeige (im PC-Modus)	38
Anzeige (im Videomodus)	40
LAMPE	41
Setup	41
Informationen	44

	SONSTIGE	44
	Einrichtung des Drahtlosnetzwerkes	51
	4610X WIRELESS PLUS	
	Wireless-Anwendungssoftware	55
	Projektor über Web-Management verwalten	59
	Netzwerkeinstellungen konfigurieren	59
	Webmanagement aufrufen	59
	Anwendungsticket erstellen	78
4	Projektor-Problemlösung	79
	Führungssignale	83
	Auswechseln der Lampe	85
5	Technische Daten	87
6	Kontakt zu Dell	92
7	Anhang: Glossar	93

Ihr Dell-Projektor

Im Lieferumfang des Projektors sind die unten abgebildeten Artikel enthalten. Prüfen Sie den Lieferumfang auf Vollständigkeit; wenden Sie sich an Dell™, falls etwas fehlen sollte.

Lieferumfang

Netz Kabel



VGA-Kabel; 1,8 m (VGA zu VGA)



Antenne



Fernbedienung



CD Bedienungsanleitung und Dokumentation



Tragetasche



AAA-Batterien (2)



Informationen über den Projektor

Ansicht von oben



Ansicht von unten

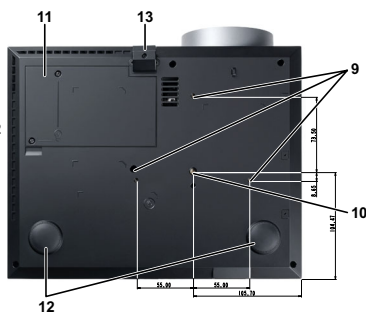

1	Bedienfeld
2	Zoom-Regler
3	Fokusring
4	Objektiv
5	Höhenregulierungstaste zur Höheneinstellung
6	IR-Empfänger
7	Objektivkappe
8	Antenne
9	Montagebohrungen für Deckenhalterung: Schraubgewinde M3 x 6,5 mm Tiefe. Empfohlenes Drehmoment <8 kgf-cm
10	Montagebohrung für Stativ: Mutter, 1/4 Zoll * 20 UNC
11	Lampenabdeckung
12	Neigungsverstellungsrad
13	Höhenverstellbarer Fuß

VORSICHT: Sicherheitshinweise

- 1 Nehmen Sie den Projektor nicht in der Nähe von Geräten in Betrieb, die starke Hitze produzieren.
- 2 Nehmen Sie den Projektor nicht an sehr staubigen Orten in Betrieb. Der Staub kann zu einer Fehlfunktion des Projektors und zum automatischem Abschalten des Projektors führen.

- 3 Vergewissern Sie sich, dass der Projektor an einem gut belüfteten Ort aufgestellt ist.
- 4 Niemals Belüftungsschlitze und Öffnungen im Projektorgehäuse blockieren.
- 5 Sorgen Sie dafür, dass der Projektor bei für ihn geeigneten Temperaturen (5 °C - 35 °C) betrieben wird.
- 6 Berühren Sie nicht die Entlüftungsöffnung: Diese kann sich im Betrieb stark erhitzen und bleibt auch nach dem Abschalten des Projektors noch eine Weile lang heiß.
- 7 Blicken Sie im Betrieb des Projektors nicht in das Objektiv; andernfalls kann es zu Augenschädigungen kommen.
- 8 Legen Sie keinerlei Gegenstände in der Nähe oder vor dem Projektor ab, decken Sie das Objektiv im Betrieb nicht ab: Die dadurch entstehende Hitze kann den jeweiligen Gegenstand stark beschädigen oder gar zerstören.
- 9 Verwenden Sie den kabellosen Projektor nicht in der Nähe von Personen mit Herzschrittmacher.
- 10 Verwenden Sie den kabellosen Projektor nicht in der Nähe von medizinischer Ausrüstung.
- 11 Verwenden Sie den kabellosen Projektor nicht in der Nähe von Mikrowellenöfen.



HINWEIS:

- Versuchen Sie nicht, den Projektor selbst an der Decke zu installieren. Überlassen Sie solche Arbeiten einem qualifizierten Techniker.
- Empfohlener Projektor-Deckenmontagesatz (Artikelnummer: C3505). Weitere Informationen finden Sie auf der Dell-Kundendienstwebseite unter support.dell.com.
- Weitere Informationen finden Sie in den mit dem Projektor gelieferten *Sicherheitshinweisen*.

Projektor anschließen

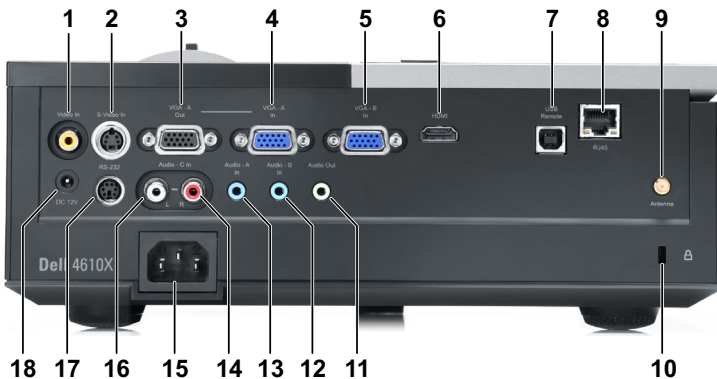

1	Composite-Videoanschluss	10	Schlitz für Sicherheitsschloss
2	S-Video-Anschluss	11	Audioausgang
3	VGA-A-Ausgang (durchgeschliffenes Signal)	12	Audio-B-Eingang
4	VGA-A-Eingang (D-Sub)	13	Audio-A-Eingang
5	VGA-B-Eingang (D-Sub)	14	Audio-C-Eingang, rechter Kanal
6	HDMI-Anschluss	15	Netzanschluss
7	USB-Fernbedienungsanschluss	16	Audio-C-Eingang, linker Kanal
8	RJ45-Anschluss	17	RS232-Anschluss
9	Antennenanschluss	18	+12 V-Gleichspannungsausgang



VORSICHT: Bevor Sie mit den in diesem Kapitel gezeigten Schritten beginnen, beachten Sie die auf Seite 7 beschriebenen Sicherheitshinweise.

Antenne installieren

Ihr Projektor wird mit einer kabellosen Antenne geliefert, die eine drahtlose Vernetzung ermöglicht. Siehe "Einrichtung des Drahtlosnetzwerkes" auf Seite 51.

- 1 Schrauben Sie die Antenne in den Antennenanschluss auf der Rückseite Ihres Projektors.

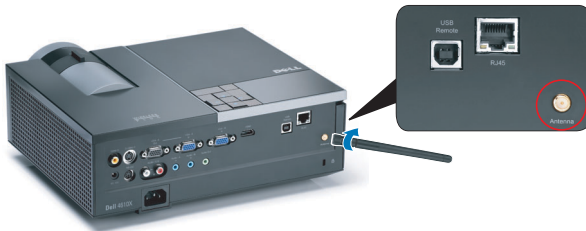

- 2 Richten Sie die Antenne wie in der Abbildung gezeigt nach oben.



Computeranschluss

Computer über VGA-Kabel anschließen



1	Netzkabel
2	VGA-zu-VGA-Kabel
3	USB-A-zu-USB-B-Kabel



HINWEIS: Das USB-Kabel ist nicht im Lieferumfang enthalten.



HINWEIS: Das USB-Kabel muss angeschlossen sein, falls Sie die Seite aufwärts- und Seite abwärts-Tasten der Fernbedienung nutzen möchten.

Monitorverbindung mit VGA-Kabeln durchschleifen

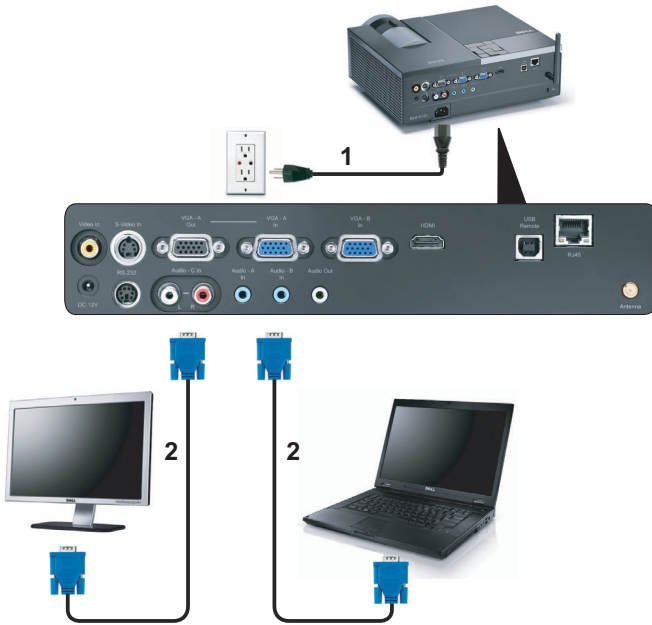

1	Netz kabel
2	VGA-zu-VGA-Kabel

HINWEIS: Ihr Projektor wird mit einem VGA-Kabel geliefert. Weitere VGA-Kabel können Sie über die Dell-Webseite dell.com erwerben.

Computer über RS232-Kabel anschließen





1	Netzkabel
2	RS232-Kabel

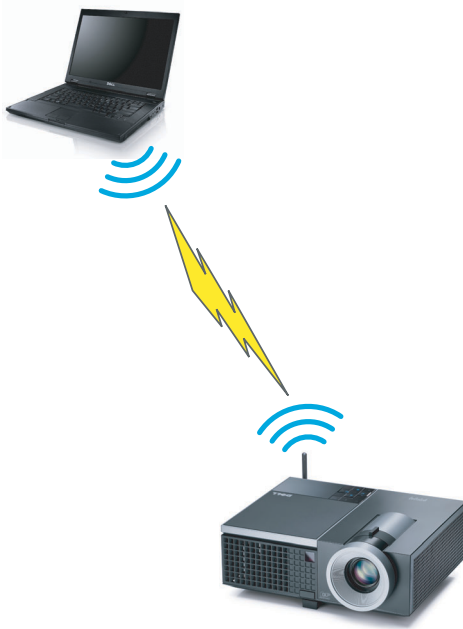

HINWEIS: Das RS232-Kabel ist nicht im Lieferumfang enthalten. Informationen zum Kabel und zur RS232-Fernbedienungssoftware erhalten Sie beim Fachmann.

Drahtlose Verbindung mit einem Computer herstellen



 **HINWEIS:** Ihr Computer muss über die Funktion einer drahtlosen Verbindung verfügen und sollte angemessen zum Schutz dieser konfiguriert sein. Halten Sie sich bezüglich der Konfiguration einer drahtlosen Verbindung an die Dokumentation Ihrer Computers.

DVD-Player anschließen

DVD-Player über S-Video-Kabel anschließen



1	Netz Kabel
2	S-Video-Kabel



HINWEIS: Das S-Video-Kabel ist nicht im Lieferumfang enthalten. Sie können S-Video-Verlängerungskabel (15 m/30 m) über die Dell-Website **dell.com** erwerben.

DVD-Player über Composite-Videokabel anschließen



1	Netzkabel
2	Composite-Videokabel

HINWEIS: Das Composite-Kabel ist nicht im Lieferumfang enthalten. Sie können Composite-Verlängerungskabel (15 m/30 m) über die Dell-Website dell.com erwerben.

DVD-Player über Component-Videokabel anschließen

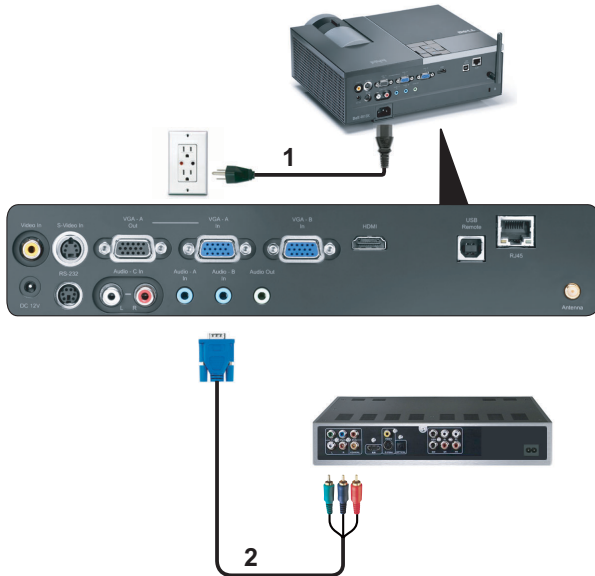

1	Netzkabel
2	VGA-zu-Component-Videokabel



HINWEIS: Das VGA-zu-Component-Videokabel ist nicht im Lieferumfang enthalten. Sie können VGA-zu-Component-Verlängerungskabel (15 m/30 m) über die Dell-Website dell.com erwerben.

DVD-Player über HDMI-Kabel anschließen



1	Netzkabel
2	HDMI-Kabel



HINWEIS: Das HDMI-Kabel ist nicht im Lieferumfang enthalten.

Anschluss an ein lokales Netzwerk (LAN)

Sie können den Projektor mit Hilfe eines RJ45-Netzwerkabels über das Netzwerk steuern und Bilder projizieren lassen.

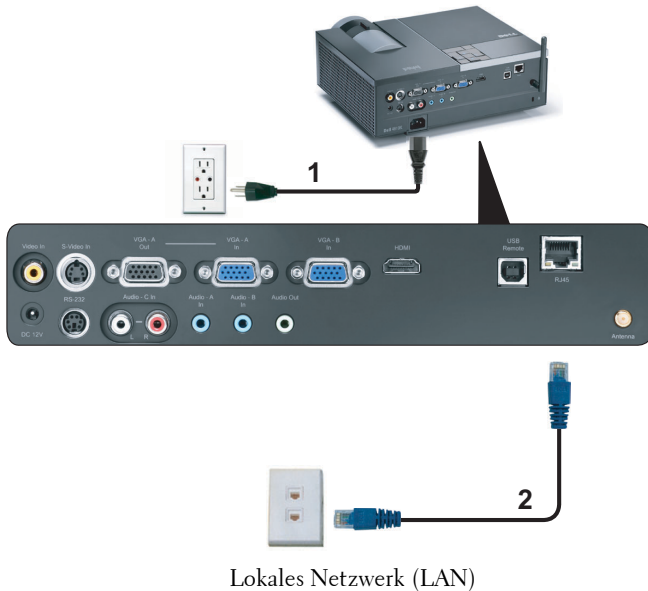

1	Netzkabel
2	RJ45-Kabel



HINWEIS: Das RJ45-Kabel ist nicht im Lieferumfang enthalten.

Professionelle Installationsoptionen: Installation zur Ansteuerung von automatischen Projektionsflächen

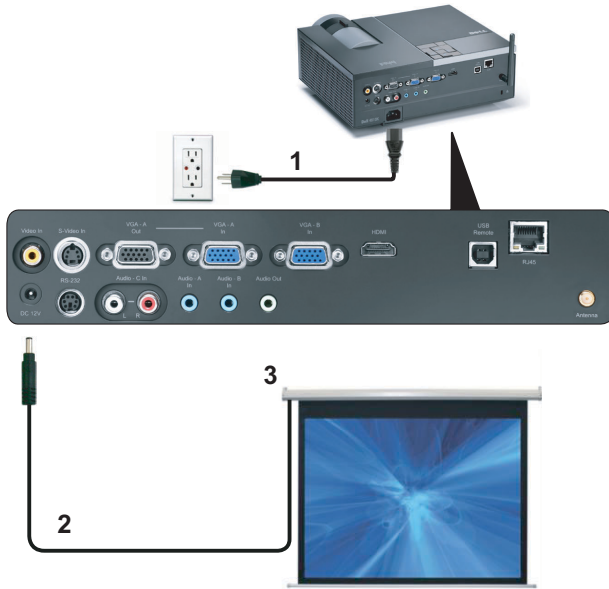

1	Netzkabel
2	12 V-Gleichspannungsstecker
3	Automatische Projektionsfläche



HINWEIS: Zur Verbindung der automatischen Projektionsfläche mit dem Projektor nutzen Sie einen 12 V-Gleichspannungsstecker mit den Abmessungen 1,7 mm (Innendurchmesser) x 4,00 mm (Außendurchmesser) x 9,5 mm (Schaft).

12 V-Gleichspannungsstecker



Anschluss eines handelsüblichen RS232-Steuergerätes

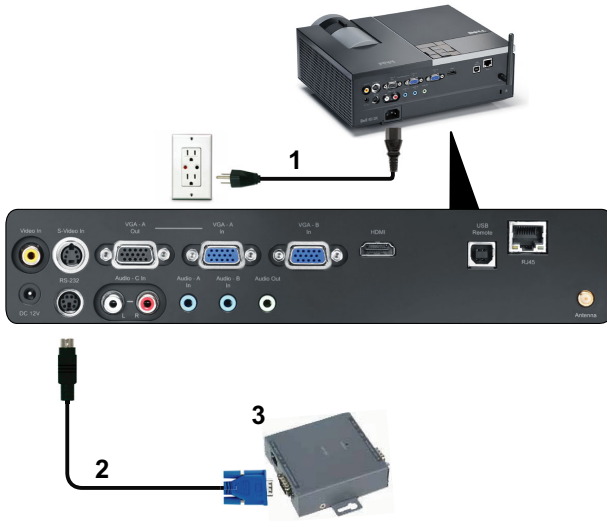

1	Netzkabel
2	RS232-Kabel
3	Handelsübliches RS232-Steuergerät



HINWEIS: Das RS232-Kabel ist nicht im Lieferumfang enthalten. Dieses Kabel erhalten Sie im Fachhandel.

Bedienen des Projektors

Einschalten des Projektors



HINWEIS: Schalten Sie die Projektor ein, bevor Sie die Signalquelle (Computer, DVD-Player, etc.) einschalten. Die Lampe der **Ein/Aus**-Taste blinkt so lange blau, bis sie gedrückt wird.

- 1 Entfernen Sie den Objektivschutz.
- 2 Schließen Sie das Netzkabel und die notwendigen Signalkabel an. Informationen zum Anschließen des Projektors finden Sie unter "Projektor anschließen" auf Seite 9.
- 3 Drücken Sie die **Ein/Aus**-Taste (siehe "Bedienfeld verwenden" auf Seite 27 zur genauen Position der **Ein/Aus**-Taste).
- 4 Schalten Sie dann die Signalquelle (Computer, DVD-Player usw.) ein.
- 5 Schließen Sie die Signalquelle über ein passendes Kabel an den Projektor an. Unter "Projektor anschließen" auf Seite 9 finden Sie Hinweise zum Anschluss von Signalquellen an den Projektor.
- 6 Die Eingangsquelle des Projektors ist auf VGA-A voreingestellt. Wechseln Sie die Eingangsquelle, wenn nötig.
- 7 Falls mehrere Quellen an den Projektor angeschlossen sind, drücken Sie die Taste **Source** auf der Fernbedienung oder dem Bedienfeld, um die gewünschte Quelle auszuwählen. Unter "Bedienfeld verwenden" auf Seite 27 und "Verwenden der Fernbedienung" auf Seite 29 erfahren Sie, wo sich die **Source**-Taste befindet.

Ausschalten des Projektors



HINWEIS: Trennen Sie den Projektor erst dann vom Stromnetz, wenn er entsprechend der nachfolgend beschriebenen Schritte ausgeschaltet wurde.

- 1 Drücken Sie auf die **Ein/Aus**-Taste.



HINWEIS: Die Meldung "**Drücken Sie die Ein/Austaste, um den Projektor auszuschalten**" wird angezeigt. Die Meldung verschwindet nach 5 Sekunden von selbst und kann auch mit der **Menu**-Taste ausgeblendet werden.

- 2 Drücken Sie erneut auf die **Ein/Aus**-Taste. Die Lüfter laufen weitere 120 Sekunden lang.

3 Um den Projektor schnell auszuschalten, halten Sie die Ein/Aus-Taste 1 Sekunde lang gedrückt, während die Lüfter des Projektors noch laufen.

 **HINWEIS:** Warten Sie 60 Sekunden, bevor Sie den Projektor erneut einschalten, damit sich die Innentemperatur stabilisieren kann.

4 Trennen Sie das Netzkabel von der Steckdose und dem Projektor.

Einstellen des Projektionsbildes

Anheben des Projektors

- 1 Drücken Sie auf die Höhenregulierungstaste.
- 2 Heben Sie den Projektor auf den gewünschten Projektionswinkel an und lassen Sie die Taste los, so dass der Fuß einrastet.
- 3 Mit Hilfe des Einstellrads können Sie eine Feineinstellung des Anzeigewinkels vornehmen.

Absenken des Projektors

- 1 Drücken Sie auf die Höhenregulierungstaste.
- 2 Senken Sie den Projektor, lassen Sie die Taste los, so dass der Fuß einrastet.



1	Höhenregulierungstaste
2	Höhenverstellbarer Fuß (Neigungswinkel: 0 bis 9,5 °)
3	Neigungsverstellungsrads

Einstellen von Zoom und Bildschärfe

⚠ VORSICHT: Um den Projektor vor Schäden zu schützen, stellen Sie sicher, dass das Zoomobjektiv und der höhenverstellbare Fuß vollständig eingefahren sind, bevor Sie den Projektor an einen anderen Ort tragen oder in die Tragetasche verpacken.

- 1 Drehen Sie den Zoom-Regler, um das Projektionsbild zu vergrößern bzw. zu verkleinern.
- 2 Drehen Sie zum Einstellen der Bildschärfe am Fokusring. Ein Scharfstellen des Projektionsbildes ist bei einem Abstand des Projektors zur Leinwand zwischen 1,2 und 10 m möglich.



1	Zoom-Regler
2	Fokusring

Einstellen der Bildgröße

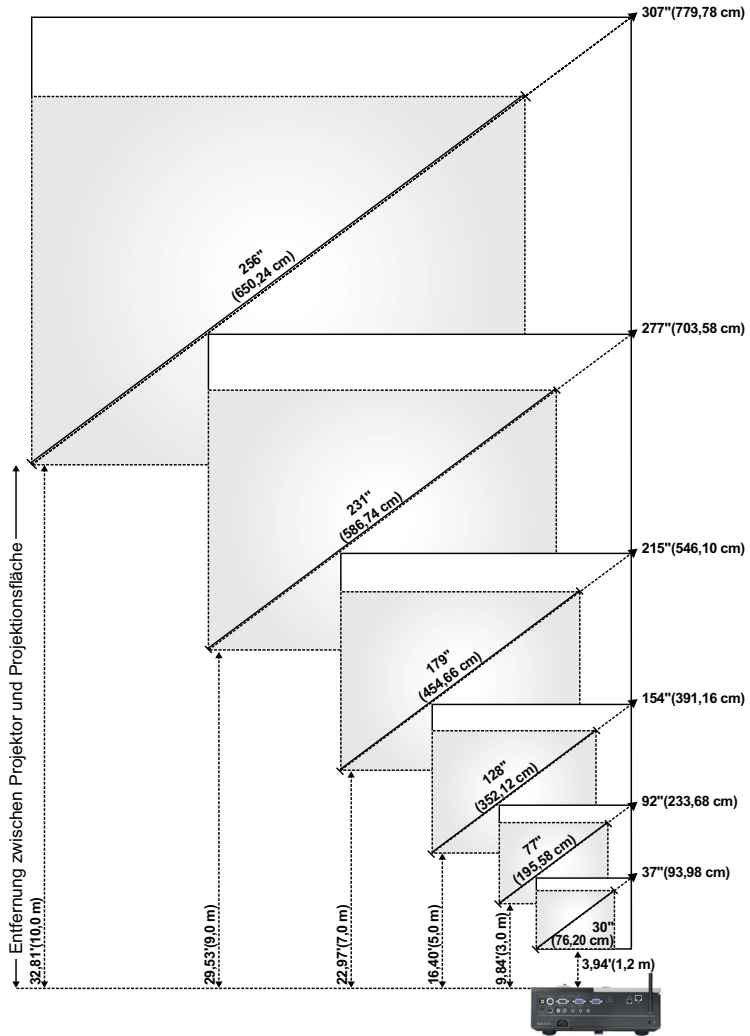

Bildschirm (diagonal)	Max.	37" (93,98 cm)	92" (233,68 cm)	154" (391,16 cm)	215" (546,10 cm)	277" (703,58 cm)	307" (779,78 cm)
	Min.	30" (76,20 cm)	77" (195,58 cm)	128" (352,12 cm)	179" (454,66 cm)	231" (586,74 cm)	256" (650,24 cm)
Bildgröße	Max. (B x H)	29,53 x 22,05 Zoll	74,02 x 55,51 Zoll	123,23 x 92,13 Zoll	172,44 x 129,13 Zoll	221,65 x 166,14 Zoll	246,06 x 184,65 Zoll
		(75 cm X 56 cm)	(188 cm X 141 cm)	(313 cm X 234 cm)	(438 cm X 328 cm)	(563 cm X 422 cm)	(625 cm x 469 cm)
	Min. (B x H)	24,8 x 18,5 Zoll	61,42 x 46,06 Zoll	102,36 x 76,77 Zoll	143,70 x 107,48 Zoll	184,65 x 138,58 Zoll	205,12 x 153,94 Zoll
		(63 cm X 47 cm)	(156 cm X 117 cm)	(260 cm X 195 cm)	(365 cm X 273 cm)	(469 cm X 352 cm)	(521 cm X 391 cm)
HD	Max.	25,59" (65 cm)	63,78" (162 cm)	106,30" (270 cm)	148,43" (377 cm)	190,94" (485 cm)	212,20" (539 cm)
	Min.	21,26" (54 cm)	53,15" (135 cm)	88,58" (225 cm)	123,62" (314 cm)	159,06" (404 cm)	176,77" (449 cm)
Abstand		1,2 m (3,94 Fuß)	3,0 m (9,8 Fuß)	5,0 m (16,4 Fuß)	7,0 m (23,0 Fuß)	9,0 m (29,5 Fuß)	10,0 m (32,81 Fuß)
* Die angegebenen Werte sind Richtwerte.							

Bedienfeld verwenden

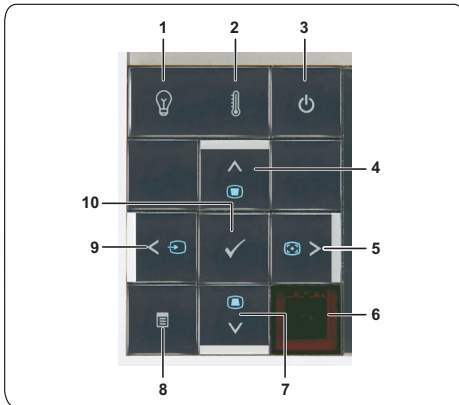

1 LAMP-Warmlampe

Falls die orangefarbene LAMP-Leuchte aufleuchtet oder blinkt, kann eines der folgenden Probleme aufgetreten sein:

- Die Betriebszeit der Lampe nähert sich ihrem Ende
- Das Lampenmodul wurde nicht richtig installiert
- Lampentreiber-Ausfall
- Farbrad-Ausfall

Weitere Informationen finden Sie unter "Projektor-Problemlösung" auf Seite 79 und "Führungssignale" auf Seite 83.

2 TEMP-Warmlampe







Falls die orangefarbene TEMP-Leuchte aufleuchtet oder blinkt, kann eines der folgenden Probleme aufgetreten sein:

- Innentemperatur des Projektors zu hoch
- Farbrad-Ausfall

Weitere Informationen finden Sie unter "Projektor-Problemlösung" auf Seite 79 und "Führungssignale" auf Seite 83.





3 Ein/Aus



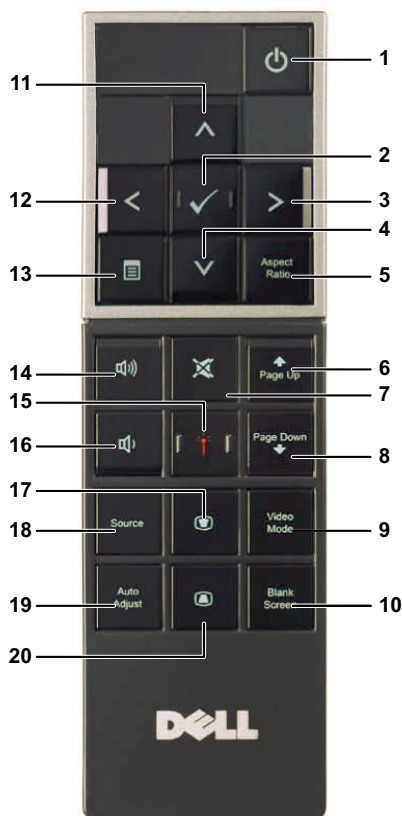





Hiermit schalten Sie den Projektor ein und aus. Weitere Informationen finden Sie unter "Einschalten des Projektors" auf Seite 22 und "Ausschalten des Projektors" auf Seite 22.





4	Aufwärts  / Trapezkorrektur	Mit diesen Tasten wählen Sie die Einträge im OSD-Menü (Bildschirmenü) aus. Drücken Sie diese Taste, um Bildverzerrungen zu korrigieren, die durch ein Neigen des Projektors (+40/-35 °) hervorgerufen wurden.
5	Rechts  / Autom. anpassen	Mit diesen Tasten wählen Sie die Einträge im OSD-Menü (Bildschirmenü) aus. Drücken Sie auf diese Taste, um Projektor und Signalquelle zu synchronisieren.  HINWEIS: Autom. anpassen funktioniert nicht bei angezeigtem OSD-Menü.
6	IR-Empfänger	Richten Sie die Fernbedienung auf den IR-Empfänger und drücken Sie eine Taste.
7	Abwärts  / Trapezkorrektur	Mit diesen Tasten wählen Sie die Einträge im OSD-Menü (Bildschirmenü) aus. Drücken Sie diese Taste, um Bildverzerrungen zu korrigieren, die durch ein Neigen des Projektors (+40/-35 °) hervorgerufen wurden.
8	Menu 	Drücken Sie diese Taste, um das OSD zu aktivieren. Verwenden Sie die Richtungstasten und die Taste Menu , um durch das OSD zu navigieren.
9	Links  / Quelle	Mit diesen Tasten wählen Sie die Einträge im OSD-Menü (Bildschirmenü) aus. Wenn mehrere Geräte als Signalquellen an den Projektor angeschlossen sind, wechseln Sie mit dieser Taste zwischen Analog-RGB, Composite, Component (YPbPr über VGA), S-Video und HDMI.
10	Eingabe 	Drücken Sie diese Taste, um eine Auswahl zu bestätigen.

Verwenden der Fernbedienung



1 Ein/Aus 	Hiermit schalten Sie den Projektor ein und aus. Weitere Informationen finden Sie unter "Einschalten des Projektors" auf Seite 22 und "Ausschalten des Projektors" auf Seite 22.
2 Eingabe 	Drücken Sie diese Taste, um eine Auswahl zu bestätigen.
3 Rechts 	Mit diesen Tasten wählen Sie die Einträge im OSD-Menü (Bildschirmenü) aus.
4 Abwärts 	Mit diesen Tasten wählen Sie die Einträge im OSD-Menü (Bildschirmenü) aus.

5	Bildseitenformat	Drücken, um das Format des angezeigten Bildes zu ändern.
6	Seite aufwärts 	Drücken Sie diese Taste, um zur vorhergehenden Seite zu wechseln.  HINWEIS: Das USB-Kabel muss angeschlossen werden, wenn Sie die Seite aufwärts-Funktion nutzen möchten.
7	Stumm 	Drücken Sie auf diese Taste, um den Ton des Projektorlautsprechers aus- oder einzuschalten.
8	Seite abwärts 	Drücken Sie diese Taste, um zur nächsten Seite zu wechseln.  HINWEIS: Das USB-Kabel muss angeschlossen werden, wenn Sie die Seite abwärts-Funktion nutzen möchten.
9	Videomodus	Der Projektor wurde so vorkonfiguriert, dass eine optimale Wiedergabe von Daten (PC-Grafiken) und Videos (Filme, Spiele usw.) möglich ist. Drücken Sie die Videomodus -Taste zum Umschalten zwischen Präsentationsmodus , Helligkeitsmodus , Film-Modus , sRGB und Benutzermodus . Drücken Sie einmal auf Videomodus , wird der aktuelle Anzeigemodus angezeigt. Drücken Sie erneut auf Videomodus , werden die einzelnen Modi durchgeschaltet.
10	Leerer Bildschirm	Zum Ein-/Ausblenden des Bildes drücken.
11	Aufwärts 	Mit diesen Tasten wählen Sie die Einträge im OSD-Menü (Bildschirmenü) aus.
12	Links 	Mit diesen Tasten wählen Sie die Einträge im OSD-Menü (Bildschirmenü) aus.
13	Menu 	Drücken Sie diese Taste, um das OSD zu aktivieren.
14	Lautstärke + 	Drücken Sie die Taste, um die Lautstärke zu erhöhen.

15	Laser 	Zeigen Sie mit der Fernbedienung auf den Bildschirm, halten Sie die Laser-Taste gedrückt, um den Laser zu aktivieren.
<p>⚠ VORSICHT: Blicken Sie nicht direkt in den Laserstrahl. Achten Sie darauf, das der Laserstrahl nicht direkt auf Ihre Augen gerichtet ist.</p>		
16	Lautstärke - 	Drücken Sie die Taste, um die Lautstärke zu verringern.
17	Trapezkorrektur 	Drücken Sie diese Taste, um Bildverzerrungen zu korrigieren, die durch ein Neigen des Projektors (+40/-35 °) hervorgerufen wurden.
18	Source	Drücken Sie diese Taste, um als Signalquelle Analog RGB, Composite, Component (YPbPr, über VGA), HDMI oder S-Video auszuwählen.
19	Autom. Anpassen	Drücken Sie auf diese Taste, um den Projektor und die Signalquelle zu synchronisieren. Autom. Anpassen kann nicht verwendet werden, wenn das OSD aktiviert ist.
20	Trapezkorrektur 	Drücken Sie diese Taste, um Bildverzerrungen zu korrigieren, die durch ein Neigen des Projektors (+40/-35 °) hervorgerufen wurden.

Batterien in die Fernbedienung einlegen

 **HINWEIS:** Nehmen Sie bei Nichtgebrauch die Batterien aus der Fernbedienung.

1 Betätigen Sie den Riegel, heben Sie den Batteriefachdeckel ab.



2 Beachten Sie die Polaritätskennzeichnungen (+/-) an den Batterien.



3 Legen Sie die Batterien richtig herum in das Batteriefach ein; achten Sie auf die Markierungen im Batteriefach.



 **HINWEIS:** Mischen Sie keine unterschiedlichen Batterietypen und keine verbrauchten und frischen Batterien.

4 Setzen Sie den Batteriefachdeckel wieder auf.





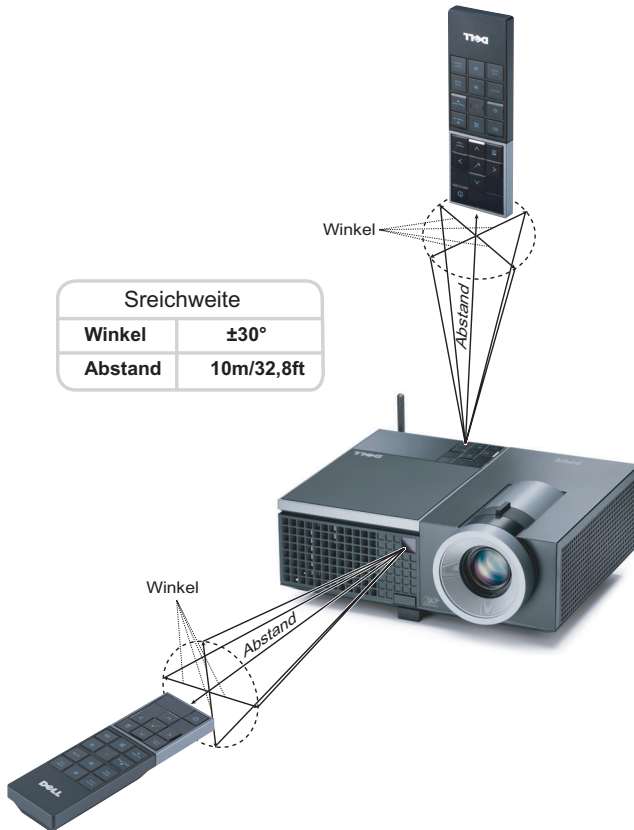





Fernbedienungsreichweite



HINWEIS: Die tatsächliche Reichweite kann etwas von den Angaben in der Abbildung abweichen. Bei schwachen Batterien können Störungen bei der Fernbedienung des Projektors auftreten.

OSD-Menü (Bildschirmmenü) verwenden

- Der Projektor verfügt über ein mehrsprachiges Bildschirmmenü (OSD), das mit und ohne angeschlossene Eingangsquelle angezeigt werden kann.
- Wechseln Sie zwischen den Menüeinträgen im Hauptmenü, indem Sie die Tasten  oder  am Bedienfeld des Projektors oder an der Fernbedienung drücken.
- Um ein Untermenü zu wählen, drücken Sie die  Eingabe-Taste am Projektor oder an der Fernbedienung.
- Um eine Option zu wählen, drücken Sie  oder  am Bedienfeld des Projektors oder an der Fernbedienung. Die Farbe wechselt zu dunkelblau. Wenn eine Option gewählt wurde, wechselt die Farbe zu dunkelblau.
- Mit den Tasten  /  am Bedienfeld oder an der Fernbedienung passen Sie die Einstellungen an..
- Wenn Sie zum Hauptmenü zurückkehren möchten, wählen Sie die Option ZURÜCK und drücken die Taste  am Bedienfeld oder an der Fernbedienung.
- Zum Verlassen des OSD wählen Sie die Option Beenden und drücken die Taste . Alternativ können Sie auch direkt die Menü-Taste am Bedienfeld oder an der Fernbedienung drücken.

Hauptmenü



AUTOEINST.

Autom. Anpassen regelt **Frequenz** und **Abstimmung** im PC-Modus automatisch. Während die automatische Anpassung läuft, wird die folgende Meldung auf dem Bildschirm angezeigt:

Warten ...

QUELLENAUSWAHL

Das Quellenauswahl-Menü ermöglicht die Wahl der Eingangsquelle des Projektors.



AUTO-QUELLE—Wählen Sie **Aus** (Standardauswahl), um das aktuelle Eingangssignal zu speichern. Wenn Sie die **Quelle**-Taste betätigen, während **Auto-Quelle** auf **Aus** eingestellt ist, können Sie das Eingangssignal manuell auswählen. Wählen Sie **Ein** zur automatischen Erkennung verfügbarer

Eingangssignale. Wenn Sie bei eingeschaltetem Projektor die Taste **Source** drücken, findet das Gerät automatisch das nächste verfügbare Eingangssignal.

VGA-A—Drücken Sie , damit das Gerät das VGA-A-Signal erkennt.

VGA-B—Drücken Sie , damit das Gerät das VGA-B-Signal erkennt.

S-VIDEO—Drücken Sie , damit das Gerät das S-Video-Signal erkennt.

FBAS-VIDEO—Drücken Sie , damit das Gerät das Composite-Videosignal erkennt.

HDMI—Drücken Sie , damit das Gerät das HDMI-Signal erkennt.

KABELLOS/NETZWERK—Die Drahtlos- und Netzwerkverbindung muss aktiviert sein (**Ein**). Siehe Seite 43. Mit zeigen Sie die Drahtlos-Anleitung des Projektors auf dem Bildschirm an.

ERWEITERT—Drücken Sie zum Aktivieren des Erweiterten Quellenauswahl-Menüs.

ERWEITERTE QUELLENAUSWAHL

Im Menü Erweiterte Quellenauswahl können Sie Eingangsquelle aktivieren oder deaktivieren.

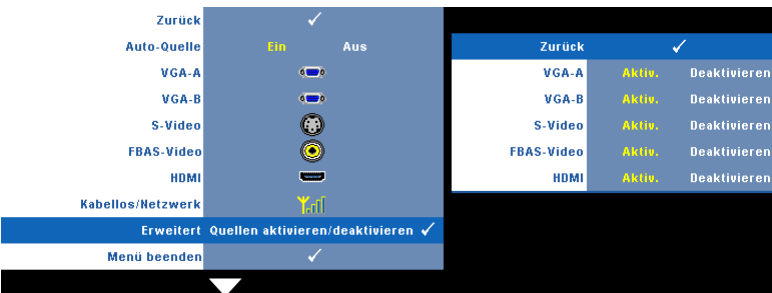

VGA-A—Mit und aktivieren oder deaktivieren Sie den VGA-A-Eingang.

VGA-B—Mit und aktivieren oder deaktivieren Sie den VGA-B-Eingang.

S-VIDEO—Mit und aktivieren oder deaktivieren Sie den S-Video-Eingang.

FBAS-VIDEO—Mit und aktivieren oder deaktivieren Sie den Composite-Eingang.

HDMI—Mit und aktivieren oder deaktivieren Sie den HDMI-Eingang.



HINWEIS: Die aktuelle Eingangsquelle kann nicht deaktiviert werden. Mindestens zwei Eingangsquellen müssen ständig aktiviert bleiben.

Bild (im PC-Modus)

Mit dem **Bild** Menü können Sie Anzeigeeinstellungen des Projektors ändern. Das Bildmenü umfasst folgende Optionen:

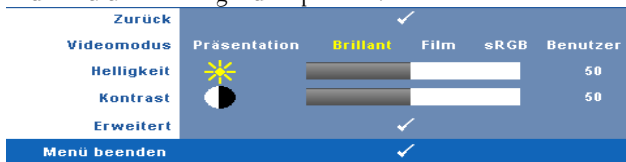

VIDEOMODUS—Ermöglicht die Optimierung der Bilddarstellung: **Präsentation**, **Hell**, **Film**, **sRGB** (bietet die exakteste Farbwiedergabe) und **Benutzer** (nutzt Ihre eigenen Einstellungen).



HINWEIS: Wenn Sie die Einstellungen **Helligkeit**, **Kontrast**, **Sättigung**, **Schärfe**, **Färbung** oder **Erweitert** ändern, schaltet der Projektor automatisch auf **Benutzer** um.

HELLIGKEIT—Mit den Tasten und können Sie die Helligkeit des Bildes einstellen.

KONTRAST—Mit den Tasten und können Sie den Kontrast einstellen.

ERWEITERT—Mit blenden Sie das **Bild**, **erweitert**-Menü ein. Siehe "Bild, erweitert" auf Seite 38.

Bild (im Videomodus)

Mit dem **Bild**-Menü können Sie die Anzeigeeinstellungen Ihres Projektors anpassen. Das Bildmenü umfasst folgende Optionen:

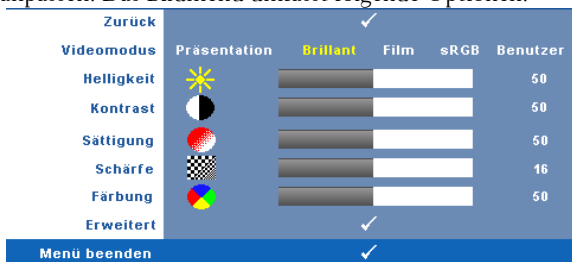

VIDEOMODUS—Ermöglicht die Optimierung der Bilddarstellung: **Präsentation**, **Hell**, **Film**, **sRGB** (bietet die exakteste Farbwiedergabe) und **Benutzer** (nutzt Ihre eigenen Einstellungen).

HINWEIS: Wenn Sie die Einstellungen **Helligkeit**, **Kontrast**, **Sättigung**, **Schärfe**, **Färbung** oder **Erweitert** ändern, schaltet der Projektor automatisch auf **Benutzer** um.

HELLIGKEIT—Mit den Tasten und können Sie die Helligkeit des Bildes einstellen.

KONTRAST—Mit den Tasten und können Sie den Kontrast einstellen.

SÄTTIGUNG—Ermöglicht Anpassung der Videoquelle von Schwarz-Weiß-Darstellung und einer Darstellung mit satten Farben. Drücken Sie die Taste , um den Farbanteil im Bild zu verringern. Drücken Sie die Taste , um ihn zu erhöhen.

SCHÄRFE—Mit erhöhen Sie die Schärfe, mit verringern Sie die Schärfe.

FÄRBUNG—Drücken Sie auf , um den Grünanteil im Bild zu erhöhen, oder , um den Rotanteil im Bild zu erhöhen (nur bei NTSC).

ERWEITERT—Mit blenden Sie das **Bild**, **erweitert**-Menü ein. Siehe "Bild, erweitert" (nachstehend).

HINWEIS: **Sättigung**, **Schärfe** und **Färbung** stehen nur bei den Eingangsquellen Composite und S-Video zur Verfügung.

Bild, erweitert

Mit dem Bild, erweitert-Menü können Sie Anzeigeeinstellungen des Projektors ändern. Das Menü Bild, erweitert umfasst folgende Optionen:

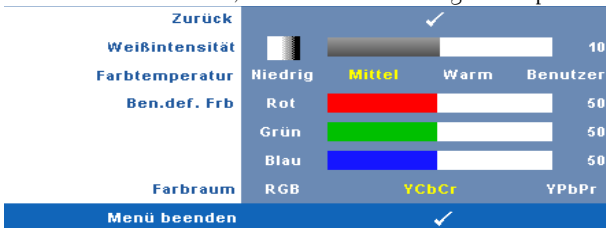

WEIßINTENSITÄT—Mit und passen Sie die Weißintensität des Bildes an.

FARBTEMPERATUR. Hier können Sie die Farbtemperatur einstellen. Der Bildschirm erscheint bei höheren Temperaturen kühler, und bei niedrigeren Temperaturen wärmer. Bei einer Einstellung der Werte im **Farbeinst.** Menü, wird der Benutzermodus aktiviert. Die Werte werden im Benutzermodus gespeichert.

BEN. DEF. FAR. Dient der manuellen Einstellung der Rot-, Grün-, und Blauanteile.

FARBRAUM. Zur Auswahl des gewünschten Farbraums; mögliche Optionen: RGB YCbCr und YPbPr.

Anzeige (im PC-Modus)

Im **Anzeige** -Menü können Sie Anzeigeeinstellungen des Projektors ändern. Das Bildmenü umfasst folgende Optionen:

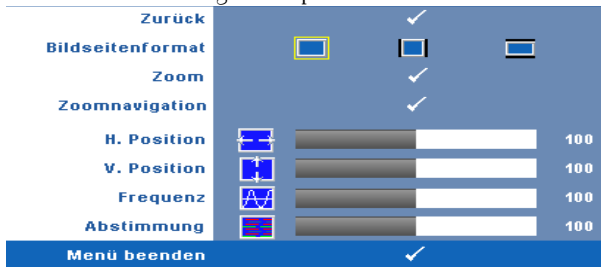

BILDSEITENFORMAT—Ermöglicht die Wahl eines Formates für die Bildanzeige.

- Original — wählen Sie Original, um das Format des projizierten Bildes entsprechend der Eingangsquelle beizubehalten.
- 4:3 — Das Eingangssignal wird auf die Bildschirmgröße skaliert und zeigt ein Bild im 4:3-Format.
- Breit — Das Eingangssignal wird auf die Bildschirmgröße skaliert und zeigt ein Bild im Breitbildformat.

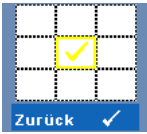

Zoom—Mit rufen Sie das **Zoom**-Menü auf.

Wählen Sie den zu vergrößerten Bereich, vergrößern Sie die Darstellung anschließend mit .

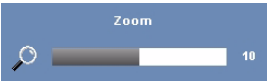

Passen Sie die Bildskalierung mit / an, drücken Sie zur Anzeige anschließend auf .



Zoom-Navigation—Mit rufen Sie das **Zoom-Navigation** - Menü auf.

Mit bewegen Sie sich im Bild.

H.POSITION—Drücken Sie , um das Bild nach links oder , um es nach rechts zu verschieben.

V.POSITION—Drücken Sie , um das Bild nach unten oder , um es nach oben zu verschieben.

FREQUENZ—Ermöglicht das Ändern der Taktfrequenz der Anzeigedaten, um sie mit der der Grafikkarte des Computers abzustimmen. Wenn Sie senkrechte, flimmernde Welle sehen, können Sie diese mit einer anderen Einstellung bei **Frequenz** minimieren. Es handelt sich hierbei nur um eine Grobeinstellung.



ABSTIMMUNG—Hier wird die Phase des Anzeigesignals mit der Grafikkarte synchronisiert. Ein instabiles oder flimmerndes Bild lässt sich mit der Option **Abstimmung** korrigieren. Es handelt sich hierbei um eine Feineinstellung.

Anzeige (im Videomodus)

Im **Anzeige** -Menü können Sie Anzeigeeinstellungen des Projektors ändern. Das Bildmenü umfasst folgende Optionen:



BILDSEITENFORMAT—Ermöglicht die Wahl eines Formates für die Bildanzeige.

-  Original — wählen Sie Original, um das Format des projizierten Bildes entsprechend der Eingangsquelle beizubehalten.
-  4:3 — Das Eingangssignal wird auf die Bildschirmgröße skaliert und zeigt ein Bild im 4:3-Format.
-  Breit — Das Eingangssignal wird auf die Bildschirmgröße skaliert und zeigt ein Bild im Breitbildformat.

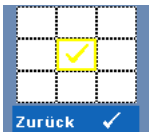

Zoom—Mit rufen Sie das **Zoom**-Menü auf.

Wählen Sie den zu vergrößernden Bereich, vergrößern Sie die Darstellung anschließend mit .



Passen Sie die Bildskalierung mit / an, drücken Sie zur Anzeige anschließend auf .



Zoom-Navigation. Mit rufen Sie das **Zoom-Navigation** - Menü auf.

Mit bewegen Sie sich im Bild.

LAMPE

Mit dem **Lampe**-Menü können Sie die Anzeigeeinstellungen Ihres Projektors anpassen. Das Lampe-Menü umfasst folgende Optionen:



LAMPENMODUS—Mit dieser Option wählen Sie den Lampenmodus. Mögliche Optionen: Normal und Eco.

Im Normalmodus arbeitet die Lampe mit voller Leistung. Der Betrieb im Eco-Modus verlängert die Lampennutzungsdauer, das Gerät läuft leiser, die Helligkeit wird verringert.

LAMPENSTD.—Hier werden die Betriebsstunden seit dem Zurücksetzen des Lampen-Timers angezeigt.

LAMPSTD ZUR—Zum Rücksetzen des Lampen-Timers wählen Sie Ja.

Setup



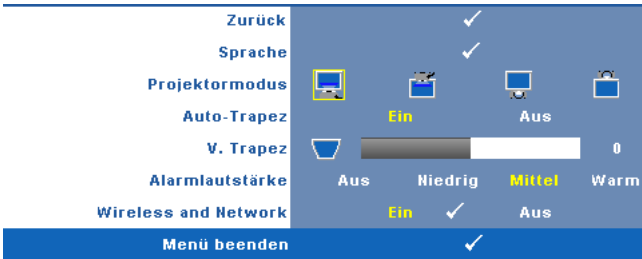

Im Setup-Menü finden Sie Optionen zur Einstellung von Sprache, Projektormodus, Trapezkorrektur, Benachrichtigungslautstärke und Drahtlos- und Netzwerkverbindung.



SPRACHE—Hier können Sie die gewünschte OSD-Sprache einstellen. Mit  rufen Sie das **Sprache**-Menü auf.



PROJEKTORMODUS—Ermöglicht die Wahl des Projektormodus, je nach Art der Projektormontage.

-  Frontprojektion-Tisch (Standard) — Dies ist die Standardoption.
-  Frontprojektion-Decke – Der Projektor stellt das Bild für eine Deckenprojektion auf den Kopf.
-  Rückprojektion-Tisch - Der Projektor spiegelt das Bild, so dass der Projektor hinter einer durchscheinenden Leinwand aufgestellt werden kann.
-  Rückprojektion-Decke – Der Projektor invertiert das Bild und stellt es auf den Kopf. Sie können von der Rückseite einer durchscheinenden Leinwand an die Decke projizieren.

AUTO-TRAPEZ—Mit **Ein** können Sie vertikale Verzerrungen nach Neigen des Projektors automatisch korrigieren lassen.

V. TRAPEZ—Hiermit korrigieren Sie vertikale Bildverzerrungen nach Neigen des Projektors.





ALARMLAUTSTÄRKE—Hier können Sie die Benachrichtigungslautstärke (Ein-/Ausschalten, Warnungen, Befehlstasten) vorgeben: Aus, Niedrig, Mittel oder Hoch.

WIRELESS AND NETWORK—Zum Aktivieren der Drahtlos- und Netzwerkverbindung wählen Sie **Ein**. Mit  konfigurieren Sie die **Drahtlos- und Netzwerkverbindung**-Einstellungen.

DRAHTLOS- UND NETZWERKVERBINDUNG

Im Drahtlos- und Netzwerkverbindung-Menü können Sie Einstellungen zur Netzwerkverbindung konfigurieren.

Zurück					✓
DHCP	Ein		Aus		
IP-Adresse	192	.	168	.	4 . 137
Subnetzmaske	255	.	255	.	255 . 0
Gateway	192	.	168	.	4 . 137
DNS	192	.	168	.	1 . 4
Speichern					✓
Drahtlos	Verbinden		Getrennt		
Zurück					✓
Menü beenden					✓

DHCP—Falls ein DHCP-Server im Netzwerk vorhanden ist, wird die IP-Adresse automatisch bezogen, wenn Sie bei DHCP die Option **Ein** wählen. Wenn DHCP auf **Aus** eingestellt ist, müssen Sie IP-Adresse, Subnetzmaske und Gateway manuell festlegen. Mit   können Sie IP-Adresse, Subnetzmaske und Gateway auswählen. Bestätigen Sie jede Eingabe mit der Eingabtaste, springen Sie dann mit   zum nächsten Element.

IP-ADRESSE—Zur automatischen oder manuellen Zuweisung der IP-Adresse des Projektors im Netzwerk.

SUBNETZMASKE—Zur Konfiguration der für Netzwerkverbindungen erforderlichen Subnetzmaske.

GATEWAY—Fragen Sie bei manueller Konfiguration der Gateway-Adresse Ihren Netzwerk-/Systemadministrator.

DNS—Wenden Sie sich zur manuellen Konfiguration der DNS-Server-IP-Adresse an Ihren Netzwerk-/Systemadministrator.

SPEICHERN—Mit  speichern Sie die Änderungen der Netzwerkconfiguration.

DRAHTLOS—Die Standardeinstellung ist **Verbinden**. Wählen Sie zum Deaktivieren der drahtlosen Verbindung und reinen Nutzung des LAN-Netzwerks **Getrennt**.



HINWEIS: Wie empfehlen Ihnen, die Standardeinstellung der Drahtlosverbindung, "Verbinden", beizubehalten.

ZURÜCK—Mit  setzen Sie die Netzwerkconfiguration zurück.

Informationen

Im Informationen-Menü werden die aktuellen Projektoreinstellungen angezeigt.







Zurück	✓
Modellname	4610X WIRELESS PLUS
Eingangsquelle	ANALOG RGB 1024X768 60Hz
Betriebsstunden	10 hr
PPID	CH-0U812M-S0081-46B-0208
IP-Adresse	192.168.4.137
SSID	DELL 4610X Projector
Menü beenden	✓

SONSTIGE

Im Sonstiges-Menü können Sie Einstellungen für Menü, Bildschirm, Audio, Stromversorgung, Sicherheit und Untertitel (nur NTSC) ändern. Auch können Sie hier ein Testbild aufrufen oder die Werkseinstellungen wiederherstellen.

Zurück	✓
Menüeinstellungen	✓
Bildschirmeinstellungen	✓
Audioeinstellungen	✓
Energieeinstellungen	✓
Sicherheitseinstellungen	✓
UT Gehör	Ein ✓ Aus
Testbild	Aus 1 ✓ 2 ✓
Defaultwerte	✓
Menü beenden	✓

MENÜEINSTELLUNGEN—Zum Aufrufen der Menüeinstellungen wählen Sie . Die Menüeinstellungen bestehen aus den folgenden Optionen:

Zurück	✓
Menü-Position	 
Menütransparenz	  0
Menü-Timeout	  20
Menü-Sicherung	Ein Aus
Menü beenden	✓

MENÜ-POSITION—Ermöglicht das Ändern der Position des Bildschirmmenüs auf dem Bildschirm.

MENÜTRANSPARENZ—Wählen Sie das Transparenzniveau für den OSD-Hintergrund.

MENÜ-TIMEOUT—Hier können Sie eine Zeitvorgabe zur Ausblendung des OSD festlegen. Standardmäßig wird das OSD, wenn keine Aktivität vorliegt, nach 20 Sekunden ausgeblendet.

MENÜ-SICHERUNG—Wählen Sie **Ein**, um die MenüsicHERUNG zu aktivieren, mit der das Bildschirmmenü ausgeblendet wird. Wählen Sie zum Deaktivieren der MenüsicHERUNG **AUS**. Wenn Sie die MenüsicHERUNGsfunktion bei ausgeblendetem Bildschirmmenü deaktivieren möchten, drücken Sie die **Menü-Taste** im Bedienfeld oder der Fernbedienung 15 Sekunden lang und deaktivieren dann die Funktion.

BILDSCHIRMEINSTELLUNGEN—Zum Aufrufen der Bildschirmeinstellungen wählen Sie . Das Bildschirmeinstellungen-Menü besteht aus den folgenden Optionen:



BILDSCHIRMABBILD—Zum Erfassen des angezeigten Bildes wählen Sie . Die folgende Meldung wird angezeigt:

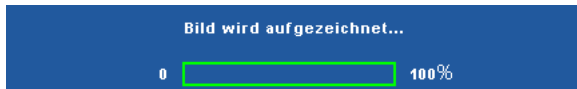

 **HINWEIS:** Wenn Sie ein Vollbild aufzeichnen möchten, achten Sie darauf, dass die Auflösung des Eingangssignals 1024 x 768 beträgt.



BILDSCHIRM—Wählen Sie **Dell**, wenn Sie das Dell-Logo als Hintergrundbild verwenden möchten. Wählen Sie **Erfasst**, wenn Sie ein erfasstes Bild als Hintergrundbild einsetzen möchten.

ZURÜCK—Mit löschen Sie das erfasste Bild und stellen die Standardvorgabe wieder her.

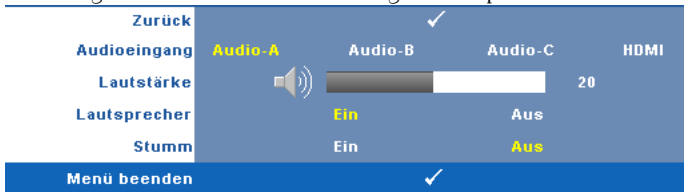
AUDIOEINSTELLUNGEN—Zum Ändern der Audioeinstellungen wählen Sie . Das Audioeinstellungen-Menü besteht aus den folgenden Optionen:



AUDIOEINGANG—Hier wählen Sie die Audio-Eingangsquelle aus; mögliche Optionen: Audio-A, Audio-B, Audio-C und HDMI.

LAUTSTÄRKE—Drücken Sie auf , um die Lautstärke zu verringern, und auf , um sie zu erhöhen.

LAUTSPRECHER—Mit **Ein** aktivieren Sie den Lautsprecher. Zum Abschalten des Lautsprechers wählen Sie **Aus**.

STUMM—Mit dieser Funktion können Sie den Ton abschalten; dies wirkt sich auf den Audioeingang und den Audioausgang aus.

ENERGIEEINSTELLUNGEN—Zum Aufrufen der Einstellungen zum Energiesparen wählen Sie . Das Energiesparen-Menü besteht aus den folgenden Optionen:





ENERGIESPAREN—Zum Deaktivieren des Energiesparmodus wählen Sie **Aus**. Per Vorgabe wechselt der Projektor in den Energiesparmodus, wenn innerhalb von 120 Minuten keine Aktivität erkannt wird. 60 Sekunden, bevor der Projektor in den Energiesparmodus wechselt, erscheint eine Warnmeldung mit einem Countdown. Während der Countdown läuft, können Sie den Wechsel in den Energiesparmodus durch Betätigen einer beliebigen Taste verhindern.

Sie können auch eine andere Verzögerungszeit bis zum Wechseln in den Energiesparmodus festlegen. Die Verzögerungszeit steht für den Zeitraum, in dem der Projektor keinen Signaleingang hat. Diese Verzögerungszeit können Sie auf 30, 60, 90 oder 120 Minuten festlegen.

Wird innerhalb des Zeitraums kein Eingangssignal festgestellt, ruft der Projektor den Energiesparmodus auf und schaltet die Lampe aus. Wird innerhalb des Zeitraums ein Eingangssignal festgestellt, schaltet sich der Projektor automatisch ein. Wird innerhalb von zwei Stunden im Energiesparmodus kein Eingangssignal festgestellt, schaltet der Projektor vom Stromsparmodus in den Aus-Modus. Drücken Sie die Ein/Aus-Taste, um den Projektor einzuschalten.

SCHNELL AUSSCHALTEN—Wählen Sie **Ja**, um den Projektor mit einem einzigen Drücken der **Ein/Aus**-Taste auszuschalten. Diese Funktion ermöglicht ein schnelles Ausschalten des Projektors bei beschleunigter Lüftergeschwindigkeit. Diese schnelle Ausschaltvorgang ist ein wenig lauter.

 **HINWEIS:** Warten Sie 60 Sekunden, bevor Sie den Projektor erneut einschalten, damit sich die Innentemperatur stabilisieren kann. Nach dem Ausschalten dauert es etwas, bis Sie den Projektor wieder einschalten können. Der Lüfter läuft zum Senken der Innentemperatur noch etwa 30 Sekunden bei voller Drehzahl nach.

SICHERHEITSEINSTELLUNGEN—Zum Aufrufen der Sicherheitseinstellungen wählen Sie . Im Sicherheitseinstellungen-Menü können Sie den Kennwortschutz ein- und ausschalten.

Zurück		✓	
Kennwort	Aktiv.	Aus	Löschen
Kennwort ändern		✓	
Menü beenden		✓	

KENNWORT—Wenn die Kennwortsicherung aktiviert ist, erscheint bei Anschließen des Geräts an das Stromnetz und Einschalten auf dem Bildschirm die Aufforderung, das Kennwort einzugeben. Standardmäßig ist diese Funktion deaktiviert. Diese Funktion können Sie mit der Einstellung **Aktiv.** in Kraft treten lassen. Falls zuvor ein Kennwort festgelegt wurde, geben Sie zunächst das Kennwort ein und wählen die Funktion anschließend aus. Beim nächsten Einschalten des Projektors ist die Kennwortfunktion aktiviert. Wenn Sie diese Funktion aktiviert haben, werden Sie nach dem Einschalten des Projektors zur Eingabe des Kennworts aufgefordert:

1 Erste Aufforderung zur Eingabe des Kennworts:

- a** Rufen Sie das **Sonstiges**-Menü auf,  wählen Sie **Kennwort** zum **Aktiv.** der Kennworteinstellung.

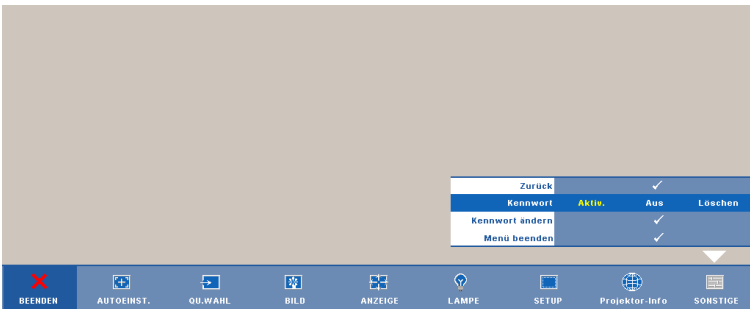

- b Beim Aktivieren der Kennwortfunktion wird ein spezieller Bildschirm angezeigt: Geben Sie eine vierstellige Zahl ein, drücken Sie anschließend .



- c Geben Sie das Kennwort zum Bestätigen ein zweites Mal ein.
- d Wenn das richtige Kennwort eingegeben wurde, können Sie auf alle Funktionen des Projektors zugreifen.
- 2 Falls das Kennwort falsch war, haben Sie noch zwei weitere Versuche. Nach drei ungültigen Versuchen schaltet sich der Projektor automatisch aus.



HINWEIS: Falls Sie das Kennwort vergessen haben, wenden Sie sich an DELL™ oder an qualifiziertes Servicepersonal.

- 3 Wählen Sie zum Abschalten der Kennwortfunktion **Aus**.
- 4 Wenn Sie das Kennwort löschen möchten, wählen Sie **Löschen**.

KENNWORT ÄNDERN—Geben Sie zuerst das ursprüngliche Kennwort und dann das neue Kennwort ein, wiederholen Sie dann das neue Kennwort.

Bitte altes Kennwort eingeben.

Kennwort (4 Zeichen): X X X X

A	B	C	D	E	F	G	H	I	J
K	L	M	N	O	P	Q	R	S	T
U	V	W	X	Y	Z	0	1	2	3
4	5	6	7	8	9	←	Eing.	Beenden	

>
<
✓
^
Auswahl

PPID CN-0U812M-S0081-46B-0208 Bestätigen

Neues Kennwort eingeben.

Kennwort (4 Zeichen): X X X X

A	B	C	D	E	F	G	H	I	J
K	L	M	N	O	P	Q	R	S	T
U	V	W	X	Y	Z	0	1	2	3
4	5	6	7	8	9	←	Eing.	Beenden	

>
<
✓
^
Auswahl

PPID CN-0U812M-S0081-46B-0208 Bestätigen

Neues Kennwort erneut eingeben.

Kennwort (4 Zeichen): X X X X

A	B	C	D	E	F	G	H	I	J
K	L	M	N	O	P	Q	R	S	T
U	V	W	X	Y	Z	0	1	2	3
4	5	6	7	8	9	←	Eing.	Beenden	

>
<
✓
^
Auswahl





PPID CN-0U812M-S0081-46B-0208 Bestätigen

UT GEHÖRL—Mit **Ein** aktivieren Sie Untertitel und das Untertitel-Menü. Wählen Sie die gewünschte Untertiteloption: CC1, CC2, CC3 oder CC4.

Zurück			✓	
Auswahl	CC1	CC2	CC3	CC4
Menü beenden			✓	

 **HINWEIS:** Untertitel können nur bei NTSC-Signalen angezeigt werden.

TESTBILD—Das Testbild können Sie zum Überprüfen von Fokus und Auflösung verwenden.

Zum Ein- und Ausschalten des Testbildes wählen Sie Aus, 1 oder 2. Sie können das **Testbild 1** auch aufrufen, indem Sie die Bedientastasten  und  gleichzeitig 2 Sekunden lang gedrückt halten. Sie können das Testbild 2 auch aufrufen, indem Sie die Bedientastasten  und  gleichzeitig 2 Sekunden lang gedrückt halten.

Testbild 1:

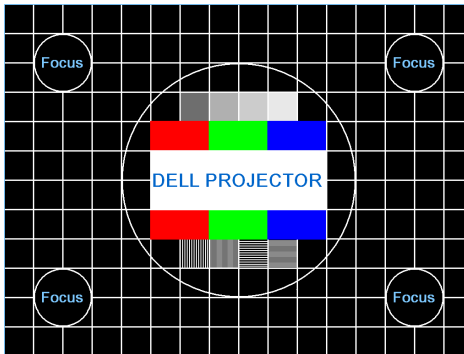

Testbild 2:



DEFAULTWERTE—Zum Rücksetzen sämtlicher Einstellungen auf die Werkvorgaben wählen Sie ; die nachstehende Warnmeldung wird angezeigt.



Dazu gehören die Einstellungen für die Signalquellen Computer und Video.

Einrichtung des Drahtlosnetzwerkes



HINWEIS: Ihr Computer muss die folgenden Systemanforderungen erfüllen:

Betriebssystem:

- Windows
Microsoft Windows 2000 mit Servicepack 4 oder aktueller, Windows XP Home oder Professional mit Servicepack 2, 32-bit (empfohlen) oder Windows Vista 32-bit
- MAC
MacBook und höher, MacOS 10.5 und aktueller

Mindestanforderungen an die Hardware:

- a** Intel Pentium III-800 MHZ (oder besser)
- b** 256 MB RAM erforderlich, 512 MB oder mehr empfohlen.
- c** 10 MB verfügbarer Festplattenspeicherplatz
- d** Super VGA mit 800 x 600 16-bit hochauflösender Farbbildschirm empfohlen (PC oder Bildschirm)
- e** Ethernet-Adapter (10 / 100 bps) für eine Ethernet-Verbindung
- f** Ein unterstützter WLAN-Adapter für eine WLAN-Verbindung (jedes NDIS-kompatible Wi-Fi-Gerät mit 802.11b oder 802.11g)

Webbrowser

Microsoft Internet Explorer 6.0 oder 7.0 (empfohlen), Firefox 1.5 oder 2.0 und Safari 3.0 und aktueller

Bitte befolgen Sie zur drahtlosen Nutzung Ihres Projektors die nachfolgenden Schritte:

- 1 Installieren Sie die Drahtlosantenne. Siehe "Antenne installieren" auf Seite 10.
- 2 Aktivieren Sie die Drahtlosverbindung am Projektor. Siehe "DRAHTLOS-UND NETZWERKVERBINDUNG" auf Seite 43.
- 3 Stellen Sie das Quellenauswahl-Menü auf **Drahtlos-/ Netzwerkverbindung**. Siehe "QUELLENAUSWAHL" auf Seite 35. Der nachstehende **Bildschirm mit Anleitung zur Drahtlosverbindung** wird angezeigt:



- 4 Notieren Sie sich den **ANMELDUNGSCODE**, **NETZWERKNAME (SSID)** und die **IP-ADRESSE**. Diese Informationen benötigen Sie später bei der Anmeldung.
- 5 Verbinden Sie Ihren Computer mit dem **4610X WIRELESS PLUS**-Netzwerk.

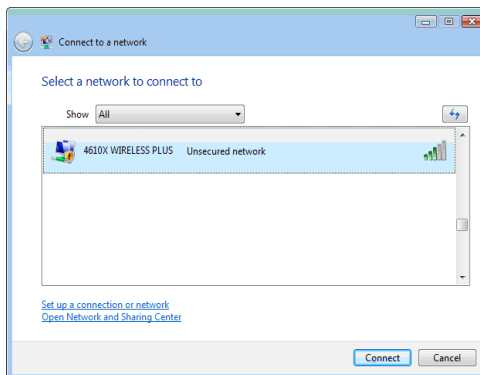

 **HINWEIS:**

- Ihr Computer muss über die Funktion zur Herstellung einer drahtlosen Netzwerkverbindung verfügen, damit es die Verbindung erkennt.
- Wenn Sie eine Verbindung zum Netzwerk des **4610X WIRELESS PLUS** herstellen, wird die Verbindung zu anderen drahtlosen Netzwerken getrennt.

6 Öffnen Sie Ihren Internetbrowser. Sie gelangen automatisch auf die Webseite des **4610X WIRELESS PLUS-Web-Management**.

 **HINWEIS:** Falls die Webseite sich nicht automatisch lädt, geben Sie die IP-Adresse, die Sie sich zuvor notiert haben, in die Adressleiste des Browsers ein.

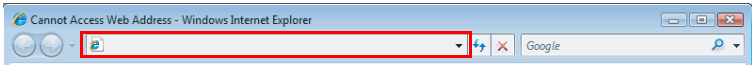

7 Die Seite des **4610X WIRELESS PLUS-Web-Management** öffnet sich. Klicken Sie beim ersten Mal auf **Download**.





8 Wählen Sie Ihr Betriebssystem und klicken auf Download.

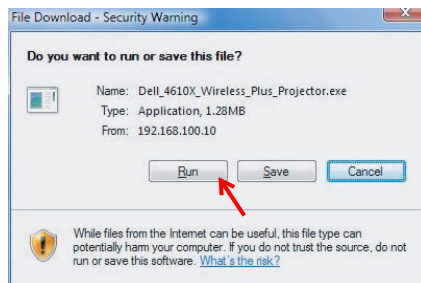

9 Klicken Sie zum Fortfahren mit der einmaligen Installation der Software auf Ausführen.

 **HINWEIS:** Sie können auswählen, die Datei zu speichern und zu einem späteren Zeitpunkt zu installieren. Klicken Sie dazu auf **Speichern**.



 **HINWEIS:** Möglicherweise werden die folgenden Warnmitteilungen angezeigt; wählen Sie in solchen Fällen **Ausführen** und **Zulassen**.

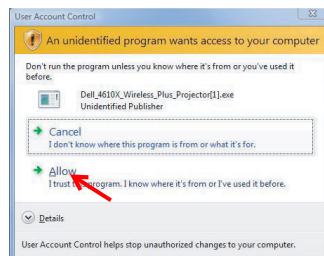
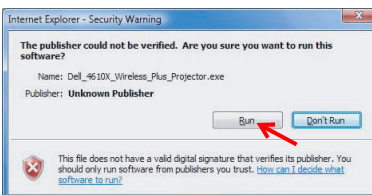

- 10 Die Softwareinstallation startet. Befolgen Sie zum Abschließen der Einrichtung die Anweisungen auf dem Bildschirm.

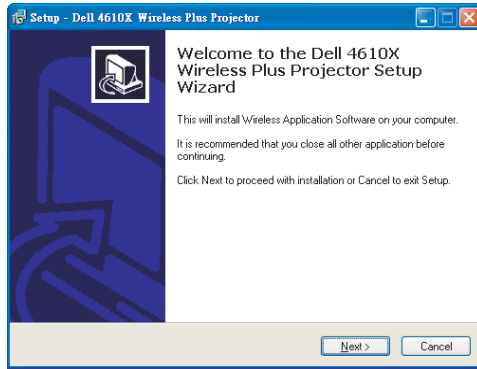

4610X WIRELESS PLUS Wireless-Anwendungssoftware

Sobald die Installation abgeschlossen ist, startet die 4610X WIRELESS PLUS-Anwendungssoftware und sucht automatisch den Projektor. Der nachfolgende Bildschirm wird angezeigt.



Anmeldung

Kommunizieren Sie mit Ihrem Projektor, indem Sie den Anmeldecode, den Sie in Schritt 4 des Abschnitts "Einrichtung des Drahtlosnetzwerkes erhalten; klicken Sie dann auf OK.















HINWEIS: Sollte die **IP-Adresse** nicht erkannt werden, geben Sie die **IP-Adresse** an, die im unteren linken Bildschirmbereich angezeigt wird.

Einführung in die Schaltflächen

Nach erfolgreicher Anmeldung wird der folgende Bildschirm angezeigt.



	Element	Beschreibung
1	Statusleiste	Zeigt die IP- und den ANMELDUNGSCODE an.
	 Menü	Zum Einblenden des Anwendungsmenüs anklicken.
	 Minimieren-Schaltfläche	Zum Minimieren der Anwendung anklicken.
	 Schließen-Schaltfläche	Zum Verlassen der Anwendung anklicken.
2	Steuerungswerkzeugleiste	
	 Vollbild	Zur Anzeige des Bildes als Vollbild anklicken.
	 Aufteilung 1	Zur Projektion des Bildes im oberen linken Bereich des Bildschirms anklicken.
	 Aufteilung 2	Zur Projektion des Bildes im oberen rechten Bereich des Bildschirms anklicken.
	 Aufteilung 3	Zur Projektion des Bildes im unteren linken Bereich des Bildschirms anklicken.
	 Aufteilung 4	Zur Projektion des Bildes im unteren rechten Bereich des Bildschirms anklicken.
	 Stopp	Zum Beenden der Projektion anklicken.
	 Pause	Zum Unterbrechen der Projektion anklicken.
	 Aktualisieren	Zum Aktualisieren des projizierten Bildes anklicken.
3	Verbindungsstatus	
	 Verbindungssymbol	Blinkt während der Projektion.

Projektion und Präsentation

- Klicken Sie zum Projizieren der Präsentation eine der Projektions-Schaltflächen



- Mit  unterbrechen Sie die Präsentation. Das Symbol wird grün.
- Durch erneutes Anklicken der -Schaltfläche setzen Sie die Präsentation fort.
- Mit  beenden Sie die Präsentation.

 **HINWEIS:** Die folgenden Informationen gelten nur für den Modus der drahtlosen Datenpräsentation. Sollte die Bildanzeige bei der Wiedergabe eines Videoclips oder iener Animation langsam erfolgen oder nicht ungleichmäßig dargestellt werden, halten Sie sich bitte an die Bildfrequenztabelle unterhalb der Reference.

Bildfrequenz bei drahtloser Präsentation

Bildschirmabweichung % ¹	Geschätzte Anzahl der Bilder pro Sekunde ²
<5 %	30 ³
<10%	16 ³
<20%	12 ³
<40%	8 ³
<75%	5 ³
100%	3 ³
> 100%	≤ 2 ⁴

 **HINWEIS:**

- 1 Der Prozentsatz der Bildschirmvariation basiert auf 1024 x 768. Beispiel: Bei der Anzeige eines 325 x 240-Videoclips auf einem 1024 x 768-Bildschirm beträgt die Bildschirmvariation 9,8 %.
- 2 Die tatsächliche Bildfrequenz kann aufgrund verschiedener Faktoren - z. B. der Netzwerkumgebung, des Bildinhaltes, der Signalbedingungen, des Standortes und der CPU-Leistung - variieren.
- 3 Bei einer sauberen WLAN-Umgebung mit einer 802.11g-Verbindung und ohne Bildverzerrungen.
- 4 Komprimiert auf 1024 x 768 und unter 802.11g.

 **HINWEIS:** Ihr Computer ruft bei Durchführung einer drahtlosen Präsentation weder S1 (Standby-Modus) noch S2 (Ruhezustand) noch S4 (Winterschlaf-Modus) auf.

Das Menü nutzen

Mit  zeigen Sie das Menü an.

Webmanagement
Suche nach Projektor
Anwendungs-Token erstellen
Info
Info
Beenden

WEBMANAGEMENT—Zum Öffnen der Web-Managementseite anklicken. Siehe "Projektor über Web-Management verwalten" auf Seite 59.

SUCHE NACH PROJEKTOR—Zur Suche nach und dem Verbinden mit dem kabellosen Projektor anklicken.

ANWENDUNGS-TOKEN ERSTELLEN—Zum Erstellen eines Anwendungstickets erstellen. Siehe "Anwendungsticket erstellen" auf Seite 78.

INFO—Zur Anzeige der Systeminformationen anklicken.

INFO—Zur Anzeige der Anwendungsversion anklicken.

BEENDEN—Zum Schließen der Anwendung anklicken.

Projektor über Web-Management verwalten

Netzwerkeinstellungen konfigurieren

Sollte der Projektor mit einem Netzwerk verbunden sein, können Sie mittels Webbrowser auf ihn zugreifen. Zur Konfiguration der Netzwerkeinstellungen lesen Sie bitte unter "DRAHTLOS- UND NETZWERKVERBINDUNG" auf Seite 43 nach.

Webmanagement aufrufen

Starten Sie den Internet Explorer 5.0 (oder aktueller) oder Netscape Navigator 7.0 (oder aktueller), geben Sie anschließend die IP-Adresse ein. Nun können Sie auf das Webmanagement zugreifen und den Projektor von einem externen Standort aus ansprechen.

Startseite



- Zum Aufrufen der Webmanagement-Startseite geben Sie die IP-Adresse des Projektors in das Adresse-Feld Ihres Webbrowsers ein. Siehe "DRAHTLOS- UND NETZWERKVERBINDUNG" auf Seite 43.
- Wählen Sie die gewünschte Sprache des Web-Managment aus der Liste.
- Klicken Sie zum Zugreifen auf die Seite auf ein beliebiges Menüelement in der linken Registerkarte.

Laden Sie die Drahtlosanwendungssoftware herunter

Siehe auch "Einrichtung des Drahtlosnetzwerkes" auf Seite 51.

The screenshot shows the Dell website interface for downloading wireless application software. At the top left is the Dell logo. Below it, the breadcrumb "4610X > Download" is visible. A navigation menu on the left includes "Download", "Konferenzsteuerung", and "Admin". The main content area features an information icon (i) with the text: "Hinweis: Sie müssen diese Wireless Application Software nur einmal installieren." Below this is a numbered list of three steps: 1. Wählen Sie die Wireless Application Software (klicken Sie auf "Download") gemäß Ihres Betriebssystems aus. 2. Führen Sie zur Installation der Wireless Application Software auf Ihrem Computer diese aus. 3. Klicken Sie zum Ausführen der Anwendung das  Symbol auf dem Desktop an. Below the list is a light blue box containing two download options: "Wireless Application Software für Windows Vista / XP / 2000" with a "Download" button, and "Wireless Application Software für MAC" with a "Download" button.

Klicken Sie bei der Option des Betriebssystems Ihres Computers auf **Download**.

Konferenzsteuerung

Dies ermöglicht Ihnen das Anbieten von Konferenzpräsentationen von verschiedenen Quellen, ohne dass Projektorkabel benötigt werden; zudem können Sie festlegen, wie jede Präsentation auf der Leinwand angezeigt wird.

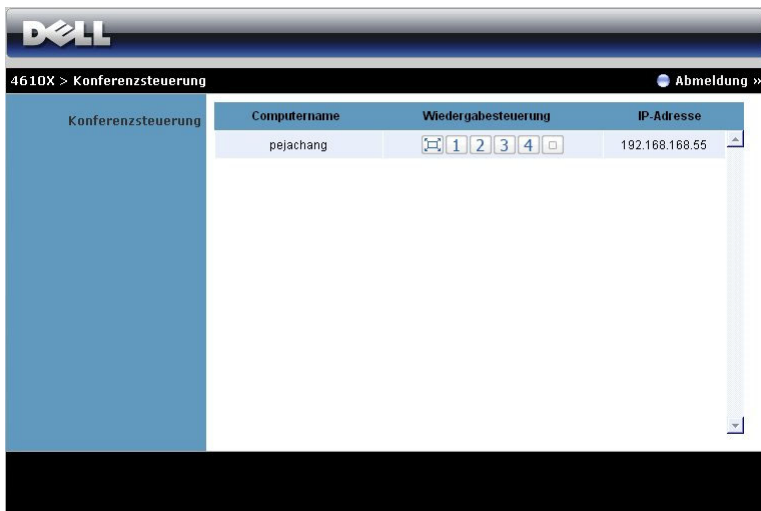

Computername: Listet die für die Konferenzsteuerung angemeldeten Computer auf.

Wiedergabesteuerung: Legen Sie mit den Tasten fest, wie die Präsentationen jedes Computers auf der Leinwand dargestellt werden.

- Vollbildprojektion — Die Präsentation des Computer nimmt die gesamte Leinwand ein.
- Aufteilung 1 - Die Präsentation vom Computer erscheint im oberen linken Bereich der Leinwand.
- Aufteilung 2 - Die Präsentation vom Computer erscheint im oberen rechten Bereich der Leinwand.
- Aufteilung 3 - Die Präsentation vom Computer erscheint im unteren linken Bereich der Leinwand.
- Aufteilung 4 - Die Präsentation vom Computer erscheint im unteren rechten Bereich der Leinwand.
- Stopp - Die Projektion vom Computer wird beendet.

IP-Adresse: Zeigt die IP-Adresse jedes Computers an.



HINWEIS: Klicken Sie zum Beenden der Konferenz auf **Abmelden**.

Eigenschaften verwalten

Admin

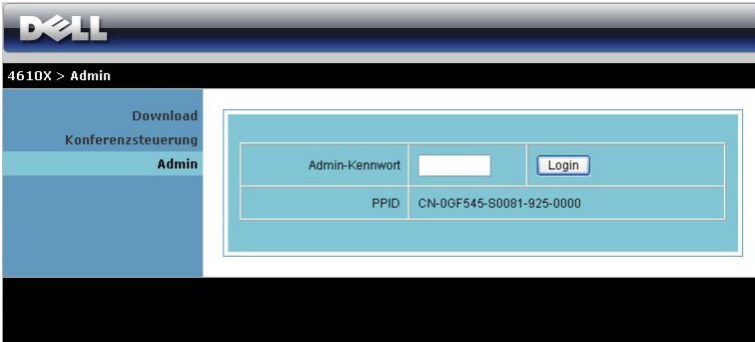

Der Zugriff auf die Admin-Seite erfordert das Administratorkennwort.

- **Admin-Kennwort:** Geben Sie das Administratorkennwort ein, klicken Sie auf **Login**. Das Standardkennwort lautet "admin". Informationen zur Änderung des Kennwortes finden Sie unter "Kennwort ändern" auf Seite 67.

Systemstatus

The screenshot displays the 'Systemstatus' page for a Dell 4610X projector. The page is divided into three main sections: 'Netzwerkstatus', 'Verbindungsstatus', and 'Projektorstatus'. A left-hand navigation menu contains various system management options.

Systemstatus

- Netzwerkeinstellungen
- Projektionseinstellungen
- Kennwörter ändern
- Auf Standardwerte zurücksetzen
- Firmware-Aktualisierung
- Bedienfeld des Projektors
- Alarmeinstellung
- System neu starten

Netzwerkstatus

IP-Adresse	192.168.3.52
Subnetzmaske	255.255.255.0
Standardgateway	192.168.3.254
Drahtlose MAC-Adresse	00:22:5F:17:09:8B
Kabelgebundene MAC-Adresse	00:1E:C9:BA:84:C5

Verbindungsstatus

Projektionsstatus	Warte auf Projektion
Anwender gesamt	0

Projektorstatus

Modellname	4610X WIRELESS PLUS
Projektormame	D33989
Standort	
Kontakt	
Status	Bereitschaft
Lampenstd.	0 hrs

Zeigt die Informationen des Netzwerkstatus, Verbindungsstatus und Projektorstatus an.

Netzwerkstatus

Siehe Abschnitt zum OSD auf Seite 43.

4610X > Admin > Netzwerkeinstellungen Abmeldung »

Systemstatus

Netzwerkeinstellungen

Projektioneinstellungen
Kennwörter ändern
Auf Standardwerte zurücksetzen
Firmware-Aktualisierung
Bedienfeld des Projektors
Alarmeinrichtung

System neu starten

IP-Einstellungen

IP-Adresse automatisch beziehen
 Folgende IP-Adresse verwenden

IP-Adresse: 192 168 100 10

Subnetzmaske: 255 255 255 0

Standardgateway: 192 168 100 10

DNS-Server: 192 168 100 10

DHCP Server Einstellungen

Auto Deaktiv

Start-IP: 192 168 100 11

End-IP: 192 168 100 254

Subnetzmaske: 255 255 255 0

Standardgateway: 192 168 100 10

DNS-Server: 192 168 100 10

Drahtlos Einstellungen

WLAN: Aktiv Deaktiv

Region: --- WORLDWIDE ---

SSID: 4610X WIRELESS PLUS

SSID-Broadcast: Aktiv Deaktiv

Kanal: Auto

WEP: Deaktiv

Schlüssel:

GateKeeper

Alles durchleiten Alles blockieren Nur Internet (Ports 80 & 443)

Übernehmen Abbrechen

IP-Einstellungen

- Wählen Sie zur automatischen Zuordnung einer IP-Adresse an den Projektor **IP-Adresse Automatisch beziehen** oder zur manuellen Zuordnung einer IP-Adresse **Folgende IP-Adresse verwenden**.

DHCP-Servereinrichtung

- Mit **Auto** werden die **Start-IP**, **End-IP**, **Subnetzmaske**, **Standardgateway** und **DNS-Server-Adresse** automatisch von einem DHCP-Server eingestellt; mit **Deaktiv** deaktivieren Sie diese Funktion.

Drahtloseinrichtung

- Mit **Aktivieren** richten Sie **Region, SSID, SSID-Broadcast, Kanal, WEP** und **Schlüssel** ein. Wählen sie zur Deaktivierung der Drahtloseinrichtung **Deaktiv**.

SSID: Bis maximal 32 Zeichen.

WEP: Sie können den WEP-Schlüssel deaktivieren oder einen 64-bit- oder 128-bit-String in ASCII oder HEX auswählen

Schlüssel: Wenn WEP aktiviert ist, müssen Sie einen Schlüsselwert entsprechend des von Ihnen gewählten WEP-Modus einstellen.

GateKeeper

- Es gibt drei Optionen:

Alles durchleiten: Die Benutzer können auf das Büronetzwerk mittels kabellosem Projektor zugreifen.

Alles blockieren: Die Benutzer können nicht auf das Büronetzwerk mittels kabellosem Projektor zugreifen.

Nur Internet: Die Benutzer vom Büronetzwerk werden gesperrt, doch die Internetverbindungsfähigkeit bleibt bestehen.

Klicken Sie zum Speichern und Übernehmen der Änderungen auf **Übernehmen**. Die Änderungen treten erst in Kraft, nachdem Sie den Projektor neu gestartet haben.

Projektionseinstellungen

4610X > Admin > Projektionseinstellungen Abmeldung »

Projektionseinstellungen	Auflösung	XGA (1024x768)
	Farbtiefe	Normal (16 bit)
	Anmeldungscode	<input type="radio"/> Deaktiv. <input checked="" type="radio"/> Zufällig <input type="radio"/> Folgenden Code verwenden <input type="text"/>
Projektor-Einstellungsmenu	Modellname	4610X WIRELESS PLUS
	Projektorname	D33989
	Standort	<input type="text"/>
	Kontakt	<input type="text"/>

Projektionseinstellungen

- **Auflösung:** Ermöglicht die Auswahl der Auflösung. Zur Verfügung stehen: XGA (1024 x 768) und WXGA (1280 x 768).
- **Farbtiefe:** Ermöglicht Ihnen die Farbtiefe zur Darstellung lebendiger Präsentationen auszuwählen. Zur Verfügung stehen: Normal (16-bit) und Hoch (32-bit).
- **Anmeldungscode:** Hier können Sie auswählen, wie der Anmeldungscode durch den Projektor erzeugt werden soll. Es gibt drei Optionen:
 - **Deaktiv:** Der Anmeldungscode wird bei der Anmeldung am System nicht benötigt.
 - **Zufällig:** zufällig ist die Standardeinstellung. Der Anmeldungscode wird zufällig erstellt.
 - **Folgenden Code verwenden:** Geben Sie einen 4-stelligen Code ein. Dieser Code wird zur Anmeldung am System genutzt.

Projektoreinstellungen

- Legen Sie **Modellname**, **Projektorname**, **Standort** und **Kontakt**-Daten fest (bis 21 Zeichen pro Feld).

Klicken Sie zum Speichern und Übernehmen der Änderungen auf **Übernehmen**. Die Änderungen treten erst in Kraft, nachdem Sie den Projektor neu gestartet haben.

Kennwort ändern

The screenshot shows the Dell Admin interface for a 4610X projector. The breadcrumb navigation is "4610X > Admin > Kennwörter ändern". The left sidebar contains the following menu items: Systemstatus, Netzwerkeinstellungen, Projektionseinstellungen, **Kennwörter ändern** (highlighted), Auf Standardwerte zurücksetzen, Firmware-Aktualisierung, Bedienfeld des Projektors, Alarmeinrichtung, and System neu starten. The main content area is titled "Admin" and contains two input fields: "Neues Kennwort eingeben" and "Neues Kennwort bestätigen". A "Übernehmen" button is located to the right of the second input field.

Diese Seite ermöglicht das Ändern des Administratorkennwortes.

- **Neues Kennwort eingeben:** Geben Sie das neue Kennwort ein.
- **Neues Kennwort bestätigen:** Geben Sie das Kennwort erneut ein, klicken Sie auf **Übernehmen**.



HINWEIS: Falls Sie Ihr Administratorkennwort vergessen sollten, wenden Sie sich bitte an Dell.

Auf Standardwerte zurücksetzen

The screenshot shows the Dell 4610X Admin interface. At the top, there is a navigation bar with the Dell logo and a breadcrumb trail: "4610X > Admin > Auf Standardwerte zurücksetzen". A "Abmeldung" (Logout) link is visible in the top right corner. On the left side, there is a vertical navigation menu with the following items: "Systemstatus", "Netzwerkeinstellungen", "Projektionseinstellungen", "Kennwörter ändern", "Auf Standardwerte zurücksetzen" (highlighted), "Firmware-Aktualisierung", "Bedienfeld des Projektors", "Alarmeinrichtung", and "System neu starten". The main content area has a light blue background and contains a warning icon (a yellow triangle with an exclamation mark) next to the heading "Auf Standardwerte zurücksetzen". Below the heading, there is a short paragraph: "Dadurch werden die Kabellos-/Netzwerkeinstellungen auf die Werkseinstellungen zurückgesetzt." At the bottom of this section, there is a button labeled "Übernehmen".

Klicken Sie zum Zurücksetzen aller Drahtlos-/Netzwerkeinstellungen auf die Werkseinstellungen auf **Übernehmen**.

Firmware-Aktualisierung

Über die Firmware-Aktualisierungsseite können Sie die Firmware Ihres Projektors aktualisieren.

4610X > Admin > Firmware-Aktualisierung Abmeldung >>

Systemstatus
Wireless Firmware Version: W14
Ausgabedatum: 20090413

Netzwerkeinstellungen
Projektionseinstellungen
Kennwörter ändern
Auf Standardwerte zurücksetzen
Firmware-Aktualisierung
Bedienfeld des Projektors
Alarmeinstellung
System neu starten

Die Firmware-Aktualisierung kann einige Minuten in Anspruch nehmen. Bitte unterbrechen Sie den Vorgang nicht, sobald er begonnen hat. Das kabellose System startet automatisch neu, nachdem die Aktualisierung abgeschlossen ist.
Wählen Sie eine Datei (*.awd) zur Aktualisierung aus:

Dateiname:

Starten Sie die Firmware-Aktualisierung über folgende Schritte:

- 1 Wählen Sie mit Hilfe der **Durchsuchen**-Schaltfläche die Datei aus, die aktualisiert werden soll.
- 2 Klicken Sie zum Start auf **Aktualisieren**. Warten Sie, während das System die Firmware auf Ihrem Gerät aktualisiert.

Das System brennt die neue Firmware in das Gerät; bitte warten.

Warnung: Die Programmierung der von Ihnen in den Flash-Speicher übertragenen Datei braucht etwa 10 Minuten. In dieser Zeit führt jede Unterbrechung (zum Beispiel Herunterfahren oder Neustart) zum Zusammenbruch des Systems!!

Geschätzter Restzeit: 414Sekunden



VORSICHT: Unterbrechen Sie den Aktualisierungsvorgang nicht; andernfalls könnte das System abstürzen!

- 3 Klicken Sie nach Fertigstellung der Aktualisierung auf **OK**.



Bedienfeld des Projektors

Projektorinformationen

- **Projektorstatus:** Es gibt vier Statusvarianten: Lampe Ein, Standby, Energiesparen und Kühlen. Mit der **Aktualisieren**-Taste können Sie Status und Steuerungseinstellungen aktualisieren.
- **Energiesparen:** Die Energiesparzeit können Sie auf Aus, 30, 60, 90 oder 120 Minuten einstellen. Weitere Informationen finden Sie unter "Energiesparen" auf Seite 46.
- **Alarmstatus:** Es gibt fünf Benachrichtigungsstatusoptionen: Lampe defekt, Lampenstunden beinahe verbraucht, Projektorüberhitzung, Lüfterproblem und Lampenüberhitzung. Falls eine dieser Warnungen ausgelöst wird, kann die Schutzfunktion des Projektors anspringen. Zum Aufheben der Schutzfunktion löschen Sie den Benachrichtigungsstatus mit der **Leeren**-Taste; erst dann können Sie den Projektor wieder einschalten.

Bildsteuerung

- **Betriebsmodus:** Ermöglicht die Auswahl des Betriebsmodus. Es stehen Ihnen zwei Optionen zur Auswahl: Normalmodus und ÖKO-Modus.
- **Projektormodus:** Ermöglicht die Wahl des Projektormodus in Abhängigkeit zur Projektormontage. Es gibt vier Projektionsmodi: Frontprojektion-Tisch, Frontprojektion-Decke, Rückprojektion-Tisch und Rückprojektion-Decke.
- **Quellenauswahl:** Das Quellenauswahl-Menü ermöglicht die Wahl der Eingangsquelle des Projektors. Sie können zwischen VGA-A, VGA-B, S-Video, Composite Video, HDMI und Drahtlos/Netzwerk wählen.
- **Videomodus:** Wählen Sie einen Modus, mit dem das Bild basierend auf der Verwendung des Projektors optimiert wird:
 - **Präsentation:** Optimal für Präsentationen.
 - **Hell:** Maximale Helligkeit, maximaler Kontrast.
 - **Film:** Zur Darstellung von Filmen und Fotos.
 - **sRGB:** Sorgt für eine besonders exakte Farbwiedergabe.
 - **Benutzer:** Benutzerdefinierte Einstellungen.
- **Leerer Bildschirm:** Optionen: Ein und Aus.
- **Bildseitenformat:** Ermöglicht die Wahl eines Formates für die Bildanzeige.
- **Helligkeit:** Stellen Sie die Helligkeit des Bildes auf einen Wert von bis ein.
- **Kontrast:** Hier können Sie den Kontrast einstellen.

Klicken Sie zur automatischen Anpassung der Einstellungen auf **Auto-Anpassung**.

Audiosteuerung

- **Audioeingang:** Hier können Sie die Eingangsquelle auswählen. Zur Verfügung stehen: Audio-A, Audio-B, Audio-C und HDMI.
- **Lautstärke:** Hier können Sie den Lautstärkewert (0 - 20) auswählen
- **Lautsprecher:** Mit Ein schalten Sie die Tonausgabe ein, mit Aus entsprechend ab.
- **Alarmlautstärke:** Hier können Sie die Benachrichtigungslautstärke (Ein-/Ausschalten, Warnungen, Befehlstasten) vorgeben: Aus, Niedrig, Mittel oder Hoch.

Klicken Sie zum Wiederherstellen der Werkseinstellungen auf **Defaultwerte**.

Alarmeinstellung

4610X > Admin > Alarmeinstellung Abmeldung »

Systemstatus

- Netzwerkeinstellungen
- Projektionseinstellungen
- Kennwörter ändern
- Auf Standardwerte zurücksetzen
- Firmware-Aktualisierung
- Bedienfeld des Projektors

Alarmeinstellung

- System neu starten

eMail-Benachrichtigung

Aktiv. Deaktiv. E-Mail-Benach.-Test

An @

Cc @

Von @

Betreff

SMTP-Einstellung

Ausgeh. SMTP-Server

Benutzername

Kennwort

Alarmkondition

- Lampenwarnung
- Lampenbetriebszeit nahezu abgelaufen
- Temperaturwarnung
- Kein Original-Lampenmodul

eMail-Benachrichtigung

- eMail-Benachrichtigung: Hier können Sie festlegen, ob Sie per eMail benachrichtigt werden möchten: Aktivieren oder Deaktivieren.
- An/CC/Von: Hier können Sie eMail-Adressen des Absenders (Von) und von Empfängern (An/Cc) zum Versenden und Empfangen von Benachrichtigungen bei Unregelmäßigkeiten und Fehlern festlegen.
- Betreff: Hier können Sie einen Betreff der eMail eingeben.

Klicken Sie zum Testen der eMail-Benachrichtigungseinstellungen auf **E-Mail-Benach.-Test**.

SMTP-Einstellung

- **Ausgeh. SMTP-Server**, **Benutzername** und **Kennwort** erhalten Sie von Ihrem Netzwerkadministrator oder eMail-Anbieter.

Alarmkondition

- Sie können wählen, bei welchen Unregelmäßigkeiten oder Warnungen Sie per eMail benachrichtigt werden möchten. Wenn eine dieser Benachrichtigungsbedingungen eintritt, wird eine eMail an die entsprechenden Empfänger (An/Cc) versandt.

Klicken Sie zum Speichern der Einstellungen auf **Speichern**.

System neu starten

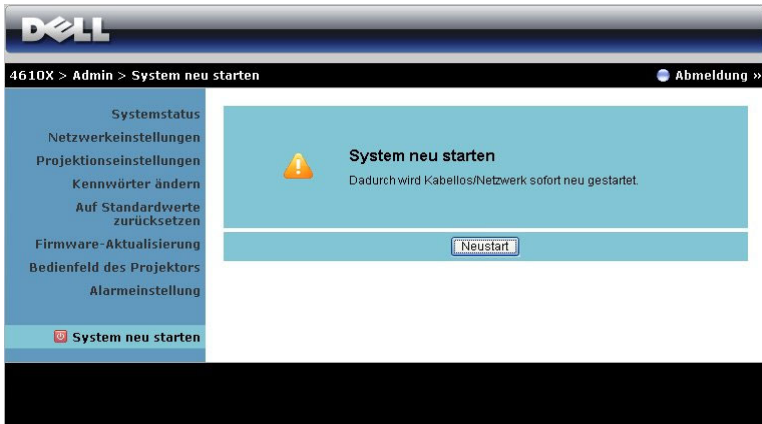

Klicken Sie zum Neustarten des Systems auf **Neustart**.

Crestron



Für Crestron-Funktion.

TIPPS:

Ich möchte über das Internet auf den Projektor zugreifen. Welche Browsereinstellungen sind ratsam?

Mit den folgenden Schritten können Sie Ihren Browser sinnvoll konfigurieren:

- 1 Öffnen Sie die **Systemsteuerung** → **Internetoptionen** → **Allgemein-Registerkarte** → **Browserverlauf** → **Einstellungen** → Wählen Sie **Bei jedem Zugriff auf die Webseite**.
 - 2 Manche Firewalls und Antivirenprogramme können HTTP-Anwendungen blockieren; schalten Sie solche Software wenn möglich aus.
-

Ich möchte über das Internet auf den Projektor zugreifen. Welche Portnummern sollte ich in der Firewall freigeben?

Der Projektor nutzt folgende Ports:

UDP/TCP	Port Nummer	Beschreibung
TCP	80	Webkonfiguration (HTTP)
UDP/TCP	25	SMTP: Zum eMail-Routing zwischen Mailservern.
UDP/TCP	161	SNMP: Simple Network Management Protocol
UDP	9131	AMX: Zur AMX-Erkennung verwendet.

Warum kann ich nicht über das Internet auf den Projektor zugreifen?

- 1 Prüfen Sie, ob Ihr Computer oder Notebook mit dem Internet verbunden ist.
 - 2 Prüfen Sie mit Hilfe Ihres Internetanbieters oder Netzwerkadministrators, ob sich Ihr Computer/Notebook im selben Subnetz befindet.
-

Warum kann ich nicht auf den SMTP-Server zugreifen?

- 1** Prüfen Sie mit Hilfe Ihres Internetanbieters oder Netzwerkadministrators, ob die SMTP-Serverfunktion vom Projektor genutzt werden und die dem Projektor zugewiesene IP auf den SMTP-Server zugreifen kann. Der Projektor nutzt den SMTP-Port 25; dies kann nicht geändert werden.
- 2** Prüfen Sie, ob SMTP-Ausgangsserver, Benutzername und Kennwort richtig eingestellt wurden.
- 3** Manche SMTP-Server prüfen, ob die "Von"-eMail-Adresse zu Benutzernamen und Kennwort passt. Wenn Sie beispielsweise test@dell.com als "Von"-eMail-Adresse nutzen, sollten Sie auch Benutzernamen und Kennwort des test@dell.com-Kontos zur Anmeldung am SMTP-Server verwenden.

Warum kann ich die Test-eMail-Benachrichtigung nicht empfangen, obwohl der Projektor anzeigt, dass die Test-eMail gesendet wurde?

Dies kann daran liegen, dass der SMTP-Server die eMail-Benachrichtigung als Spam identifiziert oder bestimmte SMTP-Servereinschränkungen bestehen. Prüfen Sie die SMTP-Servereinstellungen mit Unterstützung Ihres Internetanbieters oder Netzwerkadministrators.

Firewallkonfiguration und häufig gestellte Fragen

F: Warum kann ich nicht auf die Web-Management-Seite zugreifen?

A: Die Firewall-Konfiguration Ihres Computers hindert Sie möglicherweise daran, auf die Web-Management-Internetseite zuzugreifen. Bitte halten Sie sich an die folgenden Konfigurationseinstellungen.

Firewallschutz	Konfiguration
McAfee Security Center	<ol style="list-style-type: none">1 Starten Sie den McAfee Security Center (Start > Alle Programme > McAfee > McAfee Security Center).2 Klicken Sie in der personal firewall plus-Registerkarte auf Liste der Internetanwendungen anzeigen.3 Wählen Sie Dell 4610X Wireless Plus Projector aus der Liste.4 Rechtsklicken Sie auf die Permissions-Spalte.5 Wählen Sie Allow Full Access aus dem Pop-up-Menü.
Norton AntiVirus	<ol style="list-style-type: none">1 Öffnen Sie Norton AntiVirus (Start > Alle Programme > Norton AntiVirus > Norton AntiVirus).2 Klicken Sie auf das Optionen-Menü, wählen Sie dann Norton AntiVirus.3 Wählen Sie auf der Status-Seite Internet Worm Protection.4 Wählen Sie Dell 4610X Wireless Plus Projector aus der Programmliste.5 Rechtsklicken Sie auf die Internet Access-Spalte.6 Wählen Sie Permit All aus dem Pop-up-Menü.7 Klicken Sie auf OK.
Sygate Personal Firewall	<ol style="list-style-type: none">1 Öffnen Sie Sygate Personal Firewall (Start > Alle Programme > Sygate > Sygate Personal Firewall).2 Rechtsklicken Sie in der Laufende Prozesse-Liste auf Dell 4610X Wireless Plus Projector.3 Wählen Sie Zulassen aus dem Pop-up-Menü.

Firewallschutz	Konfiguration
Windows-Firewall	<ol style="list-style-type: none"> 1 Öffnen Sie die Windows Firewall (Start > Alle Programme > Systemsteuerung). Doppelklicken Sie auf Windows-Firewall. 2 Entfernen Sie unter der General-Registerkarte das Häkchen bei Keine Ausnahmen zulassen. 3 Klicken Sie unter der Ausnahmen-Registerkarte auf die Programm...-Schaltfläche. 4 Wählen Sie auf der Programmliste Dell 4610X Wireless Plus Projector , klicken Sie auf OK. 5 Klicken Sie zur Bestätigung der Ausnahmeeinstellungen auf OK.
Zone Alarm	<ol style="list-style-type: none"> 1 Öffnen Sie Zone Alarm Firewall (Start > Alle Programme > Zone Labs > Zone Labs Center). 2 Wählen Sie auf der Programmsteuerung-Seite Dell 4610X Wireless Plus Projector aus der Liste. 3 Rechtsklicken Sie auf die Vertrauenswürdige Prozesse-Spalte. 4 Wählen Sie Zulassen aus dem Pop-up-Menü. 5 Rechtsklicken und wählen Sie Zulassen aus den Spalten Zugang-Internet, Server-Vertrauenswürdig und Server-Internet.

Anwendungsticket erstellen

Das Anwendungsticket ermöglicht Ihnen das Anschließen und Anzeigen mittels USB-Ticket.

- 1 Klicken Sie in der Anwendungssoftware auf  > **Anwendungsticket erstellen**.
- 2 Der folgende Bildschirm wird angezeigt. Klicken Sie auf **Weiter**.



- 3 Schließen Sie ein Flash-Laufwerk an einem beliebigen USB-Anschluss Ihres Computers an. Wählen Sie das Laufwerk aus der Liste, klicken Sie auf **Weiter**.

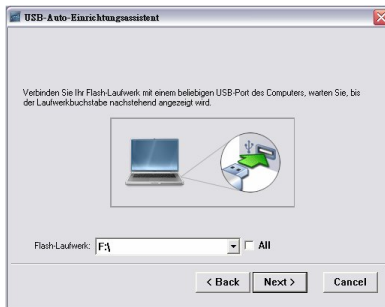

- 4 Mit **Fertigstellen** schließen Sie das Hilfsprogramm.



Projektor-Problemlösung

Sollten Probleme mit dem Projektor auftreten, lesen Sie bitte die folgenden Tipps zur Problemlösung. Falls das Problem fortbesteht, kontaktieren Sie bitte Dell™ (siehe Kontaktaufnahme mit Dell™ auf Seite 92).

Problem

Auf dem Bildschirm wird kein Bild angezeigt

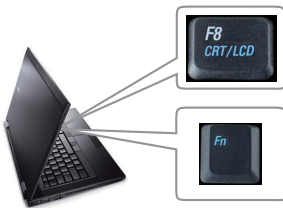





Mögliche Lösung

- Vergewissern Sie sich, dass die Objektivabdeckung entfernt und der Projektor eingeschaltet wurde.
- Vergewissern Sie sich, dass die Eingangswahl im OSD-Menü korrekt ist.
- Vergewissern Sie sich, dass die externe Grafikschnittstelle aktiviert wurde. Wenn Sie mit einem tragbaren Dell™-Computer, drücken Sie bitte (Fn+F8). Bei anderen Computern sehen Sie in der entsprechenden Dokumentation nach. Das Ausgangssignal des Computers entspricht nicht den gängigen Industriestandards. In diesem Fall aktualisieren Sie den Grafikkartentreiber des Computers. Bei Dell-Computern besuchen Sie bitte support.dell.com.
- Vergewissern Sie sich, dass die Kabel richtig angeschlossen sind. Siehe "Projektor anschließen" auf Seite 9.
- Vergewissern Sie sich, dass die Anschlussstifte weder verbogen noch abgebrochen sind.
- Vergewissern Sie sich, dass die Lampe richtig installiert ist (siehe "Auswechseln der Lampe" auf Seite 85).
- Verwenden Sie im Menü **Sonstiges** die Option **Testbild**. Vergewissern Sie sich, dass die Farben des Testmusters korrekt sind.

Fehlende Eingangsquelle.
Umschalten zu einer bestimmten Eingangsquelle nicht möglich.

Rufen Sie die Erweiterte Quellenauswahl auf, vergewissern Sie sich, dass die jeweilige Eingangsquelle aktiviert wurde.

Problem (Fortsetzung)	Mögliche Lösung (Fortsetzung)
Nur teilweise, durchlaufend oder fehlerhaft angezeigtes Bild	<p>1 Drücken Sie die Taste Autom. Anpassen an der Fernbedienung oder am Bedienfeld.</p> <p>2 Wenn Sie mit einem tragbaren Dell™-Computer arbeiten, stellen Sie die Auflösung des Computers auf XGA (1024 x 768) ein:</p> <ul style="list-style-type: none"> a Klicken Sie mit der rechten Maustaste auf eine freie Stelle des Microsoft® Windows®-Desktops, klicken Sie auf Eigenschaften, wählen Sie dann das Einstellungen-Register. b Prüfen Sie, ob beim externen Monitoranschluss 1024 x 768 Bildpunkte (Pixel) eingestellt ist. c Drücken Sie   (Fn + F8). <p>Falls Sie Schwierigkeiten dabei haben, die Auflösung zu ändern, oder das Monitorbild hängen bleibt, starten Sie alle Geräte und den Projektor neu.</p> <p>Wenn Sie nicht mit einem tragbaren Dell™-Computer arbeiten, lesen Sie in der Dokumentation Ihres Computers nach. Das Ausgangssignal des Computers entspricht eventuell nicht den gängigen Industriestandards. In diesem Fall aktualisieren Sie den Grafikkartentreiber des Computers. Bei Dell-Computern besuchen Sie bitte support.dell.com.</p>
Die Präsentation wird nicht auf dem Bildschirm angezeigt	Wenn Sie mit einem tragbaren Dell-Computer arbeiten, drücken Sie   (Fn+F8).
Das Bild ist instabil oder flimmert	Führen Sie im Bildschirmmenü im Untermenü Anzeige eine Abstimmung durch (nur im PC-Modus).
Auf dem Bild erscheinen senkrechte flimmernde Streifen	Passen Sie die Frequenz im OSD-Untermenü Anzeige an (nur im PC-Modus).
Die Bildfarbe stimmt nicht	<ul style="list-style-type: none"> • Erhält das Anzeigegerät ein falsches Signal vom Ausgang der Grafikkarte, wählen Sie RGB als Signaltyp im OSD-Register Anzeige. • Verwenden Sie im Menü Sonstiges die Option Testbild. Vergewissern Sie sich, dass die Farben des Testmusters korrekt sind.

Problem (Fortsetzung)	Mögliche Lösung (Fortsetzung)
Das Bild ist nicht fokussiert	<p>1 Justieren Sie den Fokussiering am Projektorobjektiv.</p> <p>2 Sorgen Sie dafür, dass sich der Projektionsbildschirm in einer geeigneten Entfernung zum Projektor befindet (1,2 – 10 m.)</p>
Das Bild wird bei Wiedergabe einer 16:9-DVD gestreckt	<p>Der Projektor erkennt automatisch das Format des Eingangssignals. Bei der Original-Standard-einstellung behält das Gerät das Format des projizierten Bildes entsprechend des Formats der Eingangsquelle bei.</p> <p>Falls das Bild nach wie vor gestreckt erscheint, stellen Sie das Bildformat im Setup-OSD-Menü richtig ein.</p>
Bild ist invertiert	Wählen Sie im Bildschirmmenü die Option Setup und ändern Sie den Projektormodus.
Lampe brennt mit einem Knallgeräusch durch	Wenn die Lampe das Lebensende erreicht, kann sie mit einem lauten Knallgeräusch durchbrennen. In diesem Fall schaltet sich der Projektor nicht wieder ein. Wenn Sie die Lampe wechseln, beachten Sie die Hinweise unter "Auswechseln der Lampe" auf Seite 85.
LAMP -Anzeige leuchtet orange	Wenn die LAMP -Warnleuchte bernsteinfarben leuchtet, muss die Lampe ausgetauscht werden.
LAMP -Anzeige blinkt orange	<p>Falls die LAMP-Anzeige orange blinkt, besteht eventuell keine Verbindung zum Lampenmodul. Bitte überprüfen Sie das Lampenmodul und vergewissern Sie sich, dass es richtig installiert wurde.</p> <p>Wenn die LED-Anzeigen LAMP und Power orangefarben blinken, ist der Lampentreiber ausgefallen, der Projektor schaltet sich automatisch ab.</p> <p>Falls die LAMP- und TEMP-Anzeigen orange blinken und die Power-Anzeige blau leuchtet, ist das Farbrad ausgefallen; der Projektor schaltet sich automatisch ab.</p> <p>Um diese Schutzfunktion wieder aufzuheben, halten Sie die Ein-/Austaste 10 Sekunden lang gedrückt.</p>

Problem (Fortsetzung)	Mögliche Lösung (Fortsetzung)
TEMP-Anzeige leuchtet orange	Der Projektor ist überhitzt. Die Anzeige wird automatisch ausgeschaltet. Schalten Sie die Anzeige wieder ein, wenn der Projektor abgekühlt ist. Falls das Problem weiterhin bestehen bleibt, wenden Sie sich an Dell™.
TEMP-Anzeige blinkt orange	Ein Projektorlüfter ist ausgefallen und der Projektor schaltet sich automatisch aus. Versuchen Sie ein Zurücksetzen; dazu halten Sie die POWER -Taste 10 Sekunden lang gedrückt. Bitte warten Sie etwa 5 Minuten; schalten Sie das Gerät erst dann wieder ein. Wenn das Problem weiterhin bestehen bleibt, wenden Sie sich an Dell™.
Das Bildschirmmenü wird nicht angezeigt	Drücken Sie 15 Sekunden lang auf die Taste Menu, um die Menüisierung aufzuheben. Prüfen Sie die Menüisierung , siehe Seite 45.
Die Fernbedienung funktioniert nicht richtig oder nur in einem sehr begrenzten Bereich	Batteriestrom schwach. Prüfen Sie, ob der Laserstrahl der Fernbedienung zu schwach ist. Falls ja, ersetzen Sie die 2 AAA Batterien.

Führungssignale

Projektorstatus	Beschreibung	Befehlstasten			Indikator	
		Ein/Aus	Menü	Sonstiges	TEMP (orange)	LAMPE (orange)
Standby-Modus	Projektor im Standby-Modus. Zum Einschalten bereit.	BLAU Blinken	AUS	AUS	AUS	AUS
Aufwärm-Modus	Der Projektor braucht eine Weile zum Warmwerden und Hochfahren.	BLAU	BLAU	BLAU	AUS	AUS
Lampe eingeschaltet	Projektor im Normal-Modus, bereit zur Bildanzeige.  Anmerkung: Kein Zugriff auf das Bildschirmmenü.	BLAU	BLAU	AUS	AUS	AUS
Kühl-Modus	Der Projektor kühlt sich zum Ausschalten ab.	BLAU	AUS	AUS	AUS	AUS
Stromsparmodus	Der Stromsparmodus ist aktiviert. Der Projektor schaltet automatisch in den Standby-Modus, falls innerhalb von zwei Stunden kein Eingangssignal festgestellt wird.	(ORANGE) Blinken	AUS	AUS	AUS	AUS
Kühlen vor Aktivierung des Stromsparmodus.	Der Projektor kühlt 60 Sekunden ab, bevor er in den Stromsparmodus schaltet.	(ORANGE)	AUS	AUS	AUS	AUS
Projektor überhitzt	Eventuell sind die Luftschlitze blockiert oder die Umgebungstemperatur liegt höher als 35 °C. Der Projektor schaltet sich automatisch aus. Vergewissern Sie sich, dass die Luftschlitze nicht blockiert sind und die Umgebungstemperatur im Arbeitsbereich liegt. Falls das Problem weiterhin bestehen bleibt, wenden Sie sich bitte an Dell.	AUS	AUS	AUS	(ORANGE)	AUS
Lampe überhitzt	Die Lampe ist überhitzt. Eventuell sind die Luftschlitze blockiert. Der Projektor schaltet sich automatisch aus. Schalten Sie die Anzeige wieder ein, wenn der Projektor abgekühlt ist. Falls das Problem weiterhin bestehen bleibt, wenden Sie sich bitte an Dell.	BLAU	AUS	AUS	(ORANGE)	AUS
Lampentreiber überhitzt	Der Lampentreiber ist überhitzt. Eventuell sind die Luftschlitze blockiert. Der Projektor schaltet sich automatisch aus. Schalten Sie die Anzeige wieder ein, wenn der Projektor abgekühlt ist. Falls das Problem weiterhin bestehen bleibt, wenden Sie sich bitte an Dell.	(ORANGE)	AUS	AUS	(ORANGE)	AUS
Lüfterstörung	Einer der Lüfter ist ausgefallen. Der Projektor schaltet sich automatisch aus. Falls das Problem weiterhin bestehen bleibt, wenden Sie sich bitte an Dell.	AUS	AUS	AUS	(ORANGE) Blinken	AUS
Störung des Lampantriebs	Der Lampenantrieb ist ausgefallen. Der Projektor schaltet sich automatisch aus. Trennen Sie nach 3 Minuten das Netzkabel ab und schalten Sie die Anzeige wieder an. Wenn das Problem weiterhin bestehen bleibt, wenden Sie sich an Dell.	(ORANGE) Blinken	AUS	AUS	AUS	(ORANGE) Blinken
Störung des Farbbrades	Farbrad nicht startklar. Ein Projektor ist ausgefallen und der Projektor schaltet sich automatisch aus. Trennen Sie nach 3 Minuten das Netzkabel ab und schalten Sie die Anzeige wieder an. Wenn das Problem weiterhin bestehen bleibt, wenden Sie sich an Dell.	BLAU	AUS	AUS	(ORANGE) Blinken	(ORANGE) Blinken

Lampenstörung	Lampe ist defekt. Ersetzen Sie die Lampe.	AUS	AUS	AUS	AUS	(ORANGE)
Fehler bei der - Stromversorgung (+12V)	Die Stromversorgung ist unterbrochen. Der Projektor schaltet sich automatisch aus. Trennen Sie nach 3 Minuten das Netzkabel ab und schalten Sie die Projektor wieder an. Wenn das Problem weiterhin bestehen bleibt, wenden Sie sich an Dell.	(ORANGE) Blinken	AUS	AUS	(ORANGE)	(ORANGE)
Fehler bei der - Stromversorgung (sekundäre)	Die Stromversorgung ist unterbrochen. Der Projektor schaltet sich automatisch aus. Trennen Sie nach 3 Minuten das Netzkabel ab und schalten Sie die Projektor wieder an. Wenn das Problem weiterhin bestehen bleibt, wenden Sie sich an Dell.	(ORANGE) Blinken	AUS	AUS	(ORANGE)	AUS
Fehler bei Lampenmodulanschluss	Die Verbindung zum Lampenmodul wurde eventuell unterbrochen. Überprüfen Sie das Lampenmodul und vergewissern Sie sich, dass es richtig installiert wurde. Falls das Problem weiterhin bestehen bleibt, wenden Sie sich bitte an Dell.	AUS	AUS	AUS	AUS	(ORANGE) Blinken

Auswechseln der Lampe

! **VORSICHT:** Bevor Sie mit den in diesem Kapitel gezeigten Schritten beginnen, beachten Sie die auf Seite 7 beschriebenen Sicherheitshinweise.

Wenn die Meldung **"Die Lampenlebensdauer ist bald abgelaufen. Ein Austausch wird empfohlen! www.dell.com/lamps"** auf dem Bildschirm erscheint, muss die Lampe ausgewechselt werden. Falls das Problem auch nach dem Wechseln der Lampe bestehen bleibt, wenden Sie sich an Dell™. Weitere Informationen finden Sie unter Kontakt zu Dell™ auf Seite 92.

! **VORSICHT:** Verwenden Sie eine Originallampe; nur so können Sie sicher sein, dass Ihr Projektor sicher und optimal arbeitet.

! **VORSICHT:** Die Lampe wird während des Gebrauchs sehr heiß. Wechseln Sie die Lampe erst, nachdem sich der Projektor mindestens 30 Minuten lang abgekühlt hat.

! **VORSICHT:** Berühren Sie nie die Glühlampe oder das Lampenglas. Projektorlampen sind leicht zerbrechlich und können bereits bei Berührung beschädigt werden. Die Scherben sind scharf und können verletzen.

! **VORSICHT:** Falls die Lampe platzt, entfernen Sie alle Scherbenreste aus dem Projektor und entsorgen Sie sie entsprechend den geltenden Entsorgungsvorschriften. Weitere Informationen finden Sie unter www.dell.com/hg.

- 1 Schalten Sie den Projektor ab und ziehen Sie den Netzstecker.
- 2 Lassen Sie den Projektor mindestens 30 Minuten lang abkühlen.
- 3 Lösen Sie die beiden Schrauben, mit denen die Lampenabdeckung befestigt ist, und entfernen Sie die Abdeckung.
- 4 Lösen Sie die beiden Schrauben, mit denen die Lampe befestigt ist.
- 5 Ziehen Sie die Lampe am Metallgriff nach oben.

✍ **HINWEIS:** Dell™ fordert Sie möglicherweise auf, im Rahmen der Garantie gewechselte Lampen an Dell zurückzuschicken. Die Adresse der nächstgelegenen Annahmestelle erhalten Sie ansonsten bei Ihrem örtlichen Abfallentsorgungsbetrieb.

- 6 Setzen Sie die neue Lampe ein.
- 7 Ziehen Sie die beiden Schrauben, mit denen die Lampe befestigt ist.



- 8 Schließen Sie das Lampenfach wieder und schrauben Sie den Deckel mit den zwei Schrauben fest.
- 9 Setzen Sie die Lampenbetriebsdauer zurück, indem Sie in der OSD-Registerkarte **Lampe** für das **Zurücksetzen der Lampe** die Option "Ja" wählen (siehe Lampe-Menü auf Seite 41). Wenn ein neues Lampenmodul eingesetzt wurde, erkennt dies der Projektor automatisch und setzt die Lampenbetriebszeit selbsttätig zurück.



VORSICHT: Lampenentsorgung (nur für die USA)

 **DIE LAMPEN IN DIESEM PRODUKT ENTHALTEN QUECKSILBER. SIE MÜSSEN DAHER GEMÄSS ÖRTLICHEN, LANDES- ODER BUNDESVORSCHRIFTEN ODER -GESETZEN WIEDERAUFBEREITET ODER ENTSORGT WERDEN. WEITERE INFORMATIONEN HIERZU FINDEN SIE UNTER WWW.DELL.COM/HG ODER WENDEN SIE SICH AN DIE ELECTRONIC INDUSTRIES ALLIANCE UNTER WWW.EIAE.ORG. INFORMATIONEN ZUR LAMPENENTSORGUNG FINDEN SIE UNTER WWW.LAMPRECYCLE.ORG.**

Technische Daten

Lichtröhre	0,55 Zoll, XGA, DMD-Typ X, DarkChip2™
Helligkeit	3500 ANSI-Lumen (max.)
Kontrastverhältnis	2000:1 typisch (Full On/Full Off)
Gleichmäßigkeit	85 % typisch (japanischer Standard – JBMA)
Anzahl Bildpunkte	1024 x 768 (XGA)
Darstellbare Farben	16,7Millionen
Farbradgeschwindigkeit	2 x
Projektionsobjektiv	F-Stopp: F/ 2,4 bis 2,66 Brennweite, F = 18,2 bis 21,8 mm Manuelles Zoomobjekt, 1,2-fach Bildwurfverhältnis = 1,6 bis 1,92, Weitwinkel / Tele
Projektionsflächengröße	30 bis 307 Zoll (diagonal)
Projektionsabstand	3,94~32,81 ft (1,2 m~10 m)
Videokompatibilität	Composite-Video / S-Video: NTSC (J, M, 4.43), PAL (B, D, G, H, I, M, N, Nc, 60), SECAM (B, D, G, K, K1, L) Component-Video über VGA und HDMI: 1080i/p, 720p, 576i/p, 480i/p
Stromversorgung	Universaleingang, 90 bis 264 V Wechselspannung, 50/60 Hz, mit Blindstromkompensation
Stromverbrauch	Normalbetrieb: 375 W \pm 10 % bei 110 VAC (Drahtlos- und Netzwerkverbindung aktiv) Eco-Modus: 330 W \pm 10 % bei 110 VAC (Drahtlos- und Netzwerkverbindung aktiv) Energiesparmodus: <24 W (Drahtlos- und Netzwerkverbindung aktiv, Lüftergeschwindigkeit minimal) Bereitschaftsmodus: <12 W \pm 10 % bei 110 VAC (Drahtlos- und Netzwerkverbindung aktiv) < 1 W (Drahtlos- und Netzwerkverbindung inaktiv)
Audio	2 Lautsprecher, je 5 W RMS
Geräuschpegel	35 dB (A) Normalbetrieb, 32 dB (A) Eco-Modus

Gewicht 2,97 ± 0,02 kg
Abmessungen (B x H x T) 286 x 110 x 247,8 mm



Umgebungsbedingungen
Betriebstemperatur: 5 °C bis 35 °C
Luftfeuchtigkeit: max. 80%
Lagerungstemperatur: 0 °C bis 60 °C
Luftfeuchtigkeit: max. 90 %
Temperatur beim Transport: -20 °C bis 60 °C
(-4 °F bis 140 °F)
Luftfeuchtigkeit: max. 90 %

E/A-Anschlüsse
Stromversorgung: Eine Steckdose (3-polig, C14-Eingang)
VGA-Eingang: Zwei 15-polige D-Sub-Anschlüsse (blau),
VGA-A und VGA-B, für analoge RGB/Component-
Eingangssignale.
VGA-Ausgang: Ein 15-poliger D-Sub-Anschluss (schwarz)
zum Durchschleifen von VGA-A-Signalen.
S-Video-Eingang: Ein 4-poliger Mini-DIN-S-Video-
Standardanschluss für Y/C-Signale.
Composite-Videoausgang: Ein gelber Cinch-Anschluss für
CVBS-Signale.
HDMI-Eingang: Ein HDMI-Anschluss, HDMI 1.3
unterstützt. HDCP-fähig.
Analoger Audioeingang: Zwei 3,5 mm-
Stereoklinkenbuchsen (blau) und ein Paar Cinch-
Anschlüsse (rot/weiß).
Variabler Audioausgang: Eine 3,5 mm-
Stereoklinkenbuchse (grün).
USB-Anschluss: Ein USB-Slave-Anschluss für externe
Verbindungen.
RS232-Port: Ein 6-poliger Mini-DIN-Anschluss zur RS232-
Kommunikation.
RJ45-Port: Ein RJ45-Anschluss zur Steuerung des
Projektors über das Netzwerk.

Drahtlosverbindung	<p>12 V-Ausgang: Ein Relais-Ausgang (12 V Gleichspannung/200 mA maximal) zur Ansteuerung von automatischen Projektionsflächen.</p> <p>Norm zur Drahtlosverbindung: IEEE802.11b/g</p> <p>Betriebssystemkompatibilität: Windows Vista/XP/2000, MAC OS X</p> <p>Unterstützt: Diapräsentation und Projektorsteuerung.</p> <p>Ermöglicht eine Verbindung von bis zu 20 Benutzern gleichzeitig.</p> <p>4-zu-1-Bildschirmaufteilung. Ermöglicht die Präsentation von vier Dias gleichzeitig.</p> <p>Konferenzsteuerungsmodus.</p>
Lampe	<p>280 W-Lampe (Philips, vom Benutzer austauschbar); bis zu 2500 Betriebsstunden im Eco-Modus</p>



HINWEIS: Die Betriebsdauerangabe bei Projektorlampen ist lediglich ein Maß für den Helligkeitsabfall; diese Angabe definiert nicht, wann die Lampe komplett ausfällt und kein Licht mehr ausstrahlt. Die Lampenbetriebsdauer wird als die Zeit definiert, die vergeht, bis 50 % einer Auswahl von Testlampen nur noch etwa 50 % ihrer Nennlichtleistung abgeben. Die Lampenbetriebszeit kann auf keine Weise garantiert werden. Die tatsächliche Betriebszeit einer Projektorlampe hängt von Betriebs- und Nutzungsbedingungen ab. Beim Einsatz eines Projektors unter ungünstigen Bedingungen, zu denen staubige Umgebungen, hohe Temperaturen, viele Betriebsstunden pro Tag und plötzliches Ausschalten zählen, ist eine Verkürzung der Lampenbetriebszeit oder ein gänzlicher Ausfall wahrscheinlich.

RS232-Pinbelegung

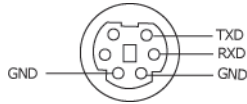

RS232-Protokoll

- Kommunikationseinstellungen

Anschlusseinstellungen	Wert
Baudrate:	19200
Datenbits:	8
Parität	Keine
Stoppbits	1

- **Befehlstypen**

Zum Aufrufen des OSD-Menüs und zum Anpassen von Einstellungen.

- **Steuerbefehlssyntax (vom PC zum Projektor)**

[H][AC][SoP][CRC][ID][SoM][COMMAND]

- **Beispiel: Power ON-Befehl (Low-Byte zuerst)**

--> 0xBE, 0xEF, 0x10, 0x05, 0x00, 0xC6, 0xFF, 0x11, 0x11, 0x01, 0x00, 0x01

- **Steuerbefehlsliste**

Die neusten RS232-Codes finden Sie auf den Dell-Kundendienstseiten:
support.dell.com.

Kompatibilitätsmodi (analog/digital)

Auflösung	Bildwiederholfrequenz (Hz)	HSync-Frequenz (kHz)	Pixeltakt (MHz)
640 x 350	70,087	31,469	25,175
640 x 480	59,940	31,469	25,175
640 x 480 p60	59,940	31,469	25,175
720 x 480 p60	59,940	31,469	27,000
720 x 576 p50	50,000	31,250	27,000
720 x 400	70,087	31,469	28,322
640 x 480	75,000	37,500	31,500
848 x 480	60,000	31,020	33,750
640 x 480	85,008	43,269	36,000
800 x 600	60,317	37,879	40,000
800 x 600	75,000	46,875	49,500
800 x 600	85,061	53,674	56,250
1024 x 768	60,004	48,363	65,000
1280 x 720 p50	50,000	37,500	74,250
1280 x 720 p60	60,000	45,000	74,250
1920 x 1080 i50	50,000	28,125	74,250
1920 x 1080 i60	60,000	33,750	74,250
1280 x 720	59,855	44,772	74,500
1024 x 768	75,029	60,023	78,750
1280 x 800	59,810	49,702	83,500
1366 x 768	59,790	47,712	85,500
1360 x 768	60,015	47,712	85,500
1024 x 768	84,997	68,677	94,500
1440 x 900	59,887	55,935	106,500
1152 x 864	75,000	67,500	108,000
1280 x 960	60,000	60,000	108,000
1280 x 1024	60,020	63,981	108,000
1152 x 864	85,000	77,095	119,651
1400 x 1050	59,978	65,317	121,750
1280 x 800	84,880	71,554	122,500
1280 x 1024	75,025	79,976	135,000
1440 x 900	74,984	70,635	136,750
1680 x 1050	59,954	65,290	146,250
1280 x 960	85,002	85,938	148,500
1920 x 1080	60,000	67,500	148,500
1400 x 1050	74,867	82,278	156,000
1280 x 1024	85,024	91,146	157,000
1440 x 900	84,842	80,430	157,000
1600 x 1200	60,000	75,000	162,000

Kontakt zu Dell

Kunden in den USA können die Rufnummer 800-WWW-DELL (800-999-3355) verwenden.



HINWEIS: Wenn Sie keine aktive Internetverbindung nutzen können, finden Sie die Kontaktinformationen auf Ihrer Kaufbestätigung, Ihrem Versandzettel, Ihrer Rechnung oder im Produktkatalog von Dell.

Dell™ bietet eine Reihe verschiedener Support- und Serviceoptionen online oder per Telefon an. Die Verfügbarkeit dieser Optionen ist abhängig vom jeweiligen Land und Produkt, einige Optionen sind möglicherweise für Sie nicht verfügbar. Um sich mit Dell in Verbindung zu setzen, wenn Sie Fragen zum Verkauf haben, technische Unterstützung benötigen oder den Kundendienst in Anspruch nehmen möchten:

- 1 Rufen Sie support.dell.com auf.
- 2 Vergewissern Sie sich, dass im Auswahlmenü **Wählen Sie ein Land/eine Region** am unteren Seitenrand Ihr Land bzw. Ihre Region ausgewählt ist.
- 3 Klicken Sie auf **Kontaktieren Sie uns** im linken Bereich der Seite.
- 4 Wählen Sie den Link für den benötigten Kundendienst oder Service.
- 5 Wählen Sie die für Sie geeignete Art der Kontaktaufnahme mit Dell aus.

Anhang: Glossar

ANSI Lumens — Eine Maßeinheit für die Helligkeit. Die Berechnung erfolgt mit Hilfe eines ein Quadratmeter großen, in neun gleiche Rechtecke geteilten Bildes, wobei der Mittelwert aus den in der Mitte aller Rechtecke gemessenen Luxwerten (Helligkeit) ermittelt wird.

Bildseitenverhältnis — Das beliebteste Bildseitenverhältnis ist 4:3 (4 zu 3). Alte Fernseh- und Computervideoformate haben das Seitenverhältnis 4:3. Das bedeutet, dass die Breite zur Höhe im Verhältnis 4 zu 3 ist.

Helligkeit — Die Menge des Lichts, die von einem Projektionsbild oder -gerät ausgestrahlt wird. Die Helligkeit des Projektors wird in ANSI-Lumen gemessen.

Farbtemperatur — Die farbliche Tönung weißen Lichtes. Eine niedrige Farbtemperatur bewirkt wärmeres Licht (mehr Gelb/Rot), während eine hohe Farbtemperatur kälteres Licht (mehr Blau) bedeutet. Die Maßeinheit der Farbtemperatur ist Kelvin (K).

Component Video — Eine Methode zur Erzeugung hochwertiger Videos in einem Format, das aus dem Luminanzsignal und zwei separaten Chrominanzsignalen besteht, die für Analog-Component Y'Pb'Pr' und für digitales Component Y'Cb'Cr' definiert sind. Component-Video steht bei DVD-Playern zur Verfügung.

Composite-Video — Ein Videosignal, das Luma (Helligkeit), Chroma (Farbe), Burst (Farbreferenz) in eine Signalwellenform (horizontale und vertikale synchronisierte Signale) in eine Signalwellenform synchronisiert und in einem einzigen Kabelpaar führt. Es gibt drei Formate: NTSC, PAL und SECAM.

Komprimierte Auflösung — Falls die Auflösung eingehender Bilder größer als die des Projektors ist, wird das resultierende Bild verkleinert, damit es mit der Auflösung des Projektors übereinstimmt. Aufgrund der Kompression einiger digitaler Geräte kann es zu Bildverlusten kommen.

Kontrastverhältnis — Der Bereich zwischen den Werten für Dunkelheit und Helligkeit in einem Bild, bzw. das Verhältnis zwischen dem minimalen und maximalen Wert. In der Projektorindustrie gibt es zwei Verfahren, das Verhältnis zu messen:

- 1 Full On/Off (Voll Ein/Aus)** — Das Verhältnis des Lichts eines komplett weißen Bildes (full on) zum Licht eines komplett schwarzen (full off) Bildes.
- 2 ANSI** — Gemessen wird ein Muster aus 16 abwechselnd schwarzen und weißen Rechtecken. Die durchschnittliche Lichtabgabe der weißen Rechtecke wird durch die durchschnittliche Lichtabgabe der schwarzen Rechtecke geteilt. Dies ergibt das ANSI-Kontrastverhältnis.

Der Full On/Off-Kontrast ist bei einem Projektor immer größer als der ANSI-Kontrast.

dB— Dezibel—Eine Einheit, die den relativen Unterschied einer Kraft oder Intensität, meistens zwischen zwei akustischen oder elektrischen Signalen, ausdrückt. Sie entspricht dem Zehnfachen des allgemeinen Logarithmus des Verhältnisses der zwei Stärken.

Bilddiagonale — Ein Verfahren zur Messung der Größe eines Bildschirms oder Projektionsbildes. Hierbei wird die Strecke zwischen einer Ecke und der gegenüberliegenden Ecke gemessen. Ein Projektionsbild mit einer Höhe von 274 cm und einer Breite von 366 cm hat eine Bilddiagonale von 457 cm. In diesem Dokument wird von der Bilddiagonale eines Computers mit dem herkömmlichen Seitenverhältnis von 4:3 ausgegangen.

DHCP— Dynamic Host Configuration Protocol—Ein Netzwerkprotokoll, das Servern die automatische Zuweisung einer IP-Adresse zu einem Gerät ermöglicht.

DLP® — Digital Light Processing™—Eine von Texas Instruments entwickelte Monitorreflexionstechnologie, bei der kleine, bewegte Spiegel verwendet werden. Durch einen Farbfilter geleitetes Licht wird zu den DLP-Spiegeln gesendet, die RGB-Farben zu einem Bild anordnen, das auf den Projektionsschirm projiziert wird. Dies wird auch als DMD bezeichnet.

DMD — Digital Micro Mirror Device - Digitales Mikrospiegelgerät — Jedes DMD besteht aus Tausenden von mikroskopisch kleinen, geneigten, aus einer Aluminiumlegierung bestehenden Spiegeln.

DNS — Domain Name System — Ein Internetservice, der Domännennamen in IP-Adressen umsetzt.

Brennweite — Der Abstand zwischen der Oberfläche einer Linse und dem Brennpunkt.

Frequenz — Die Anzahl der zyklischen Wiederholungen von elektrischen Signalen pro Sekunde. Die Frequenz wird in Hz (Hertz) angegeben.

HDCP — High-Bandwidth Digital-Content Protection — Eine von Intel™ entwickelte Spezifikation zum Schutz digitaler Inhalte unter Nutzung von Schnittstellen wie DVI oder HDMI.

HDMI — High-Definition Multimedia Interface — Überträgt unkomprimierte HD-Videodaten sowie digitale Audio- und Gerätesteuierungsdaten über einen einzigen Anschluss.

Hz (Hertz) — Einheit für Frequenz.

IEEE802.11 — Mehrere Normen zur Kommunikation über drahtlose lokale Netzwerke (WLAN). 802.11b/g - Nutzung des 2,4-GHz-Bandes.

trapezkorrektur — Mit Hilfe der Trapezkorrektur kann die Bildverzerrung (normalerweise ist das verzerrte Bild wie ein Trapez oben breiter und unten schmaler) eines Projektionsbildes korrigiert werden, die durch einen ungünstigen Winkel des Projektors zur Projektionsfläche hervorgerufen wird.

Maximalabstand — Der maximal mögliche Abstand zwischen Projektor und Projektionsschirm, bei dem in einem vollständig abgedunkelten Raum noch ein brauchbares Bild erzeugt (das hell genug ist).

Maximale Bildgröße — Das größtmögliche Bild, das ein Projektor in einem abgedunkelten Raum erzeugen kann. Normalerweise durch die optische Brennweite begrenzt.

Minimalabstand — Der minimal mögliche Abstand zwischen Projektor und Projektionsschirm, bei dem ein Bild noch scharf gestellt werden kann.

NTSC — National Television Standards Committee. Nordamerikanischer Sendestandard mit einem VideofORMAT von 525 Zeilen bei 30 Bildern pro Sekunde.

PAL — Phase Alternating Line. Ein europäischer Sendestandard mit einem VideofORMAT von 625 Zeilen bei 25 Bildern pro Sekunde.

Rückprojektion — Mit dieser Funktion können Sie ein Bild horizontal spiegeln. Bei der normalen Projektion von vorne erscheinen Texte, Grafiken usw. dann verkehrt herum. Die Rückprojektion wird für die Projektion von hinten verwendet.

RGB — Rot, Grün, Blau — Gewöhnlich zur Beschreibung eines Monitors verwendet, der die Signale für diese drei Farben getrennt erhalten muss.

S-Video — Ein Videoubertragungsstandard, für den ein 4-poliger Mini-DIN-Anschluss benötigt wird. Die Videoinformationen werden über zwei Signalkabel gesendet: Luminanz (Helligkeit, Y) und Chrominanz (Farbe, C). S-Video wird auch als Y/C bezeichnet.

SECAM — Ein französischer und internationaler Sendestandard, der PAL ähnelt, der sich jedoch bei der Übertragung von Farbinformationen einer abweichenden Methode bedient.

SSID — Service Set Identifiers — Ein Name zur Identifikation des spezifischen drahtlosen LAN, zu dem der Benutzer eine Verbindung herstellen will.

SXGA — Super Ultra Graphics Array — 800 x 600 Pixel

SXGA — Super Extended Graphics Array — 1280 x 1024 Pixel

UXGA — Ultra Extended Graphics Array — 1600 x 1200 Pixel

VGA — Video Graphics Array — 640 x 480 Pixel

WEP — Wired Equivalent Privacy — Diese Methode dient der Kommunikationsdatenverschlüsselung. Der Verschlüsselungsalgorithmus wird erstellt und nur dem kommunizierenden Benutzer bekannt gegeben, sodass die Daten nicht von Dritten entschlüsselt werden können.

XGA — Extended Video Graphics Array — 1024 x 768 Pixel

Zoomobjektiv — Objektiv mit einer variablen Brennweite, mit dem das Bild vergrößert bzw. verkleinert werden kann.

Zoomverhältnis — Das Verhältnis zwischen dem größten und kleinsten Bild, das mit dem Objektiv eines Projektors bei einem festen Abstand zum Projektionsschirm erzeugt werden kann. Wenn zum Beispiel das nicht vergrößerte Bild 100 cm groß ist, ist das vergrößerte Bild bei einem 1,4:1-Zoomverhältnis 140 cm groß.

Stichwortverzeichnis

A

Anschlüsse

- Audioausgang 9
- Audioeingang 9
- Composite-Videoanschluss 9
- Netzanschluss 9
- RS232-Anschluss 9
- Schlitz für Sicherheitsschloss 9
- S-Video-Anschluss 9
- USB-Fernbedienungsanschluss 9
- VGA-A-Ausgang
(durchgeschliffenes
Monitorsignal) 9
- VGA-A-Eingang (D-Sub) 9
- VGA-B-Eingang (D-Sub) 9

Audio-B 9

Audio-C 9

Audioeingang 46

Audioeinstellungen 46

Auswechseln der Lampe 85

B

Bedienfeld 27

Bild erfassen 45

Bildschirm 45

Bildschirmeinstellungen 45

Bildschirmmenü (OSD) 34

Anzeige (im PC-Modus) 38

Anzeige (im Videomodus) 40

Autom. Anpassen 36

Bild (im PC-Modus) 36

Bild (im Videomodus) 37

Hauptmenü 34

Lampe 41

Quellenauswahl 35

Setup 41

Sonstiges 44

D

Dell

Kontakt 92

E

Ein-/Ausschalten des Projektors

Ausschalten des Projektors 22

Einschalten des Projektors 22

Einstellen des Projektionsbildes 23

Einstellen der Projektorhöhe 23

Projektor absenken

Höhenregulierungstaste 23

Höhenverstellbarer Fuß 23

Neigungsverstellungsrad 23

Einstellen von Zoom und Bildscharfe 24

Fokusring 24
Zoom-Regler 24
Energiesparen 46

F

Fernbedienung 29
IR-Empfänger 28

H

HDMI 9

K

Kennwort 47
Kontakt zu Dell 6, 82, 85
Kundendienst
Kontakt zu Dell 92

L

Lautsprecher 46
Lautstärke 46

M

MenüEinst. 44
Menü-Position 45
Menü-Timeout 45
Menütransparenz 45

N

Netzteil 9

P

Problemlösung 79
Kontakt zu Dell 79

Projektor 7
Bedienfeld 7
Fokusring 7
Höhenregulierungstaste 7
IR-Empfänger 7
Objektiv 7
Zoom-Regler 7

Projektor anschließen
An einen Computer 11
Anschluss über S-Video-Kabel
15
Composite-Videokabel 16
Computer über RS232-Kabel
anschließen 13
HDMI-Kabel 18, 19, 21
Netzkabel 11, 12, 13, 15, 16, 17,
18, 19, 20, 21
RS232-Kabel 13
S-Video-Kabel 15
Über Component-Kabel
anschließen 17
Über Composite-Kabel
anschließen 16
Über HDMI-Kabel anschließen
18
USB-zu-USB-Kabel 11
VGA-zu-VGA-Kabel 11, 12
VGA-zu-YPbPr-Kabel 17

R

RJ45 9

Rücksetzen 45

Rücksetzen, Werkseinstellungen
50

S

Schnell ausschalten 47

Sicherheitseinstellungen 47

Stumm 46

T

Technische Daten

Abmessungen 88

Anzahl Bildpunkte 87

Audio 87

Darstellbare Farben 87

E/A-Anschlüsse 88

Farbradgeschwindigkeit 87

Geräuschpegel 87

Gewicht 88

Gleichmäßigkeit 87

Helligkeit 87

Kontrastverhältnis 87

Lichtrohre 87

Projektionsabstand 87

Projektionsflächengröße 87

Projektionsobjektiv 87

RS232-Protokoll 90

Stromverbrauch 87

Stromversorgung 87

Umgebungsbedingungen 88

Videokompatibilität 87

Telefonnummern 92

Testbild 50

U

Untertitel 49